

KAHEOSALINE KLIIMASEADE

Kasutusjuhend



OLULINE MÄRKUS

Enne kui hakkate uut kliimaseadet paigaldama või kasutama, lugege see kasutusjuhend tähelepanelikult läbi. Hoidke juhend edasiseks kasutamiseks alles.

Teave kasutatavate mudelite, tehniliste andmete, fluoritud gaasi sisalduse (kui on) ja tootja kohta on esitatud välisseadme pakendis oleva kasutusjuhendi tootekirjelduses. (Ainult Euroopa Liidu toodete korral.)

Sisukord

Ohutusjuhised	3
----------------------------	----------

KASUTUSJUHEND

Seadme tehnilised andmed ja funktsioonid	7
1. Siseseadme näidik	7
2. Töötemperatuur	8
3. Muud funktsioonid	9
4. Õhuvoolu nurga seadmine	11
5. Käsitsi juhtimine (ilma puldita).....	11
 Hooldus ja korrashoid	12
Tõrkepõhjuste otsing	14

Ohutusjuhised

Enne töö alustamist ja paigaldamist lugege läbi ohutusjuhised.

Juhiste järgimata jätmise korral võib ebaõige paigaldamine põhjustada suurt kahju või kehavigastusi. Võimaliku kahju või kehavigastuse raskusaste on klassifitseeritud kui **HOIATUS** või **ETTEVAATUST**.

HOIATUS

See sümbol tähistab vigastuse või surma ohtu.



ETTEVAATUST

See sümbol tähistab varalise kahju või raskete tagajärgede ohtu.

HOIATUS

Üle 8-aastased lapsed ning füüsilise, vaimse või tajumisvõime puudega ning väheste kogemuste ja teadmistega isikud tohivad seda seadet kasutada ainult järelevalve all või kui neile on õpetatud seadme ohutut kasutamist ja nad mõistavad sellega seotud ohte. Lapsed ei tohi seadmega mängida. Lastel on seadet lubatud puhastada ja hooldada ainult täiskasvanu järelevalve all (Euroopa Liidu maades).

Seda seadet ei tohi kasutada isikud, kelle füüsiline, psüühiline või tajumisvõime, samuti kogemused või teadmised ei ole piisavad (sealhulgas lapsed), välja arvatud juhul, kui nende ohutuse eest vastutav isik teostab nende üle järelevalvet või on neid seadme kasutamise asjus juhendatud. Jälgida tuleb seda, et lapsed selle seadmega ei mängiks.

HOIATUSED TOOTE KASUTAMISE KOHTA

- Kui tekib ebatavaline olukord (näiteks kärsahais), siis lülitage seade kohe välja ja ühendage elektritoitest lahti. Elektrilöögi, tulekahju või vigastuste vältimiseks juhiste saamiseks helistage toote müügiesindusse.
- **Õhu sisenemis- või väljumisavadesse ei tohi** panna sõrmi, pulki või muid esemeid. Ventilaatori kiire pöörlemine võib põhjustada vigastusi.
- **Seadme lähedal ei tohi** kasutada tuleohtlikke aerosoole, nagu juukselakk, lakk või värv. See võib põhjustada tulekahju või süttimise.
- **Kliimaseadet ei tohi** kasutada süttivate gaaside läheduses. Lekkinud gaas võib koguneda seadme ümber ja plahvatada.
- **Kliimaseadet ei tohi** kasutada niisketes ruumides nagu vannituba või pesupesemisruum. Liigne niiskus võib elektrikomponentides tekitada lühise.
- **Pikaks ajaks ei ole hea** jääda otsese külma õhuvoo alla.
- **Lastel ei tohi** lubada kliimaseadmega mängida. Lapsed peavad seadme läheduses alati olema järelevalve all.
- Kui kliimaseadet kasutatakse koos põletite või muude kütteseadmetega, siis tuleb hapnikuvaeguse vältimiseks tagada ruumis piisav ventilatsioon.
- Teatud funktsionaalsetes keskkondades nagu köögid, serveriruumid jne soovitatakse tungivalt kasutada spetsiaalselt selleks konstrueeritud kliimaseadmeid.

HOIATUSED PUHASTAMISE JA HOOLDAMISE KOHTA

- Enne puhastamist lülitage seade välja ja ühendage elektritoitest lahti. Muidu võite saada elektrilöögi.
- **Kliimaseadme puhastamiseks ei tohi** kasutada liiga palju vett.
- **Kliimaseadet ei tohi** puhastada süttivate puhastusainetega. Süttivad puhastusained võivad põhjustada tulekahju või deformeerumise.



ETTEVAATUST

- Kui kliimaseadet pikema aja jooksul ei kasutata, lülitage see välja ja ühendage elektritoitest lahti.
- Tormi ajal lülitage seade välja ja ühendage elektritoitest lahti.
- Veenduge, et kondensaat voolab takistamatult seadmest eemale.
- **Kliimaseadet ei tohi** puudutada märgade kätega. See võib põhjustada elektrilöögi.
- **Seadet on lubatud kasutada ainult** ettenähtud otstarbel.
- **Välisseadme peale ei tohi** ronida ega asju panna.
- **Kliimaseadmel ei tohi** pikka aega lasta töötada lahtiste uste või akende või väga suure õhuniiskuse korral.



HOIATUSED ELEKTRITOITE KOHTA

- Kasutage ainult ettenähtud toitejuhet. Kui toitejuhe on kahjustunud, siis laske see välja vahetada tootjal, tema volitatud hooldustehnikul või muul asjakohase kvalifikatsiooniga isikul, kes osakavad vältida ohte.
- Hoidke toitepistik puhtana. Eemaldage pistikule või selle ümber kogunenud tolm või mustus. Määrduvad pistikud võivad põhjustada tulekahju või elektrilöögi.
- **Pistiku pesast eemaldamiseks ei tohi** seda juhtmest tõmmata. Väljavõtmiseks tuleb pistikust kindlalt kinni hoida. Juhtmest tõmbamine võib pistikut kahjustada ja selle tagajärjeks võib olla tulekahju või elektrilöögi.
- **Toitejuhtme pikkust ei tohi** muuta ega seadme elektritoiteks kasutada pikendusjuhet.
- **Samasse pistikupessa ei tohi** ühendada muid elektritarviteid. Sobimatu või ebapiisav elektritoide võib põhjustada tulekahju või elektrilöögi.
- Seade peab paigalduse ajal olema korralikult maandatud, muidu võite saada elektrilöögi.
- Mis tahes elektritöö korral tuleb järgida kõiki elektripaigaldiste kohta kehtivaid kohalikke ja riiklikke standardeid, eeskirju ja paigaldusjuhendit. Ühendage kõik kaablid tugevalt ja kinnitage kindlalt, et välisjõud ei saaks klemme kahjustada. Välesti tehtud elektriühendused võivad üle kuumeneda ja põhjustada tulekahju, samuti elektrilöögi. Kõigi elektriühenduste tegemisel tuleb järgida sise- ja välisseadme paneelidel olevaid elektriskeeme.
- Paigutage kõik juhtmed, nagu ette on nähtud, ja veenduge, et juhtplaadi kate sulgub korralikult. Kui juhtplaadi kate korralikult ei sulgu, võib tekkida korrosioon, põhjustades kontaktide ühenduspunktide ülekuumenemise, süttimise või elektrilöögi.
- Elektritoite ühendamisel hoone juhtmestikuga tuleb kasutada kõiki faase lahtiühendavat kaitselülitit, mille kõigi kontaktide vahekaugus on vähemalt 3 mm ja mille lekkevool võib ületada 10 mA, ja rikkevoolukaitselülitit, mille rakendusvool on maksimaalselt 30 mA ja mille lahtiühenduspunkt on juhtmete paigalduseeskirjade kohaselt ühendatud hoone juhtmestikuga.

MÄRKIGE SULAVKAITSME ANDMED ÜLES

Kliimaseadme trükkplaat on mõeldud kasutamiseks liigvoolu eest kaitsva sulavkaitsmega. Sulavkaitsme andmed on kirjas trükkplaadil, näiteks:
T3.15AL/250VAC, T5AL/250VAC, T3.15A/250VAC, T5A/250VAC, T20A/250VAC, T30A/250VAC jne.

MÄRKUS. Külmaainet R32 või R290 kasutavates seadmetes on lubatud kasutada üksnes plahvatuskindlaid keraamilisi sulavkaitsmeid.

HOIATUSED SEADME PAIGALDUSE KOHTA

1. Seadet tohib paigalda volitatud müügiesindus või spetsialist. Vale paigaldus võib põhjustada veelekke, elektrilöögi või tulekahju.
2. Paigaldamisel tuleb järgida paigaldusjuhiseid. Sobimatu paigaldus võib põhjustada veelekke, elektrilöögi või tulekahju.
(Põhja-Ameerikas tuleb paigaldamisel järgida NEC ja CEC nõudeid ja seda on lubatud teha üksnes volitatud töötajatel.)
3. Seadme hooldamiseks või remontimiseks pöörduge volitatud hooldustehniku poole. Seadme paigaldamisel tuleb järgida kohalikke elektripaigalduse eeskirju.
4. Paigaldamisel võib kasutada ainult seadmega kaasas olevaid tarvikuid, osasid ja ettenähtud komponente. Mittestandardsete osade kasutamine võib põhjustada veelekke, elektrilöögi, tulekahju ja seadme rikke.
5. Seade tuleb paigaldada kindlasse kohta, mis on piisavat tugev seadme raskuse kandmiseks. Kui valitud paigalduskoht ei kannu seadme raskust või tehakse paigaldusel vigu, siis võib seade alla kukkuda ning tekitada raskeid kehavigastusi ja varalist kahju.
6. Äravoolutorustiku paigaldamisel tuleb järgida selles juhendis esitatud juhiseid. Sobimatu äravool võib põhjustada kodule ja omandile veekahjustusi.
7. Elektrilise lisaküttekehaga seadmeid **ei tohi** paigaldada süttivatele materjalidele lähemale kui 1 meeter.
8. Seadet **ei tohi** paigaldada kohta, kuhu võivad lekkida süttivad gaasid. Seadme ümber kogunev süttiv gaas võib põhjustada tulekahju.
9. Seadme elektritoidet ei tohi sisse lülitada enne kõigi tööde lõpetamist.
10. Kliimaseadme teisaldamisel või teise kohta paigutamisel pidage seadme lahtiühendamise ja taaspaigutamise osas nõu kogunud hooldustehnikutega.
11. Täpsem teave seadme alusele paigaldamise kohta on esitatud siseseadme paigaldamise ja välisseadme paigaldamise peatükkides.

Märkus fluoritud gaaside kohta (ei kehti külmaainet R290 kasutava seadme kohta)

1. See kliimaseade sisaldab fluoritud kasvuhoonegaase. Gaasi tüüp ja kogus on täpsemalt näha seadme asjakohase märgistuse järgi või kirjas välisseadme pakendis oleva kasutusjuhendi tootekirjelduses. (Ainult Euroopa Liidu toodete korral.)
2. Käesolevat seadet tohib paigaldada, hooldada ja remontida ainult sertifitseeritud tehnik.
3. Seadme mahavõtmise ja utiliseerimisega tohib tegelda vaid sertifitseeritud tehnik.
4. 5 tonni CO₂ ekvivalendile või rohkemale, kuid vähem kui 50 tonnile CO₂ ekvivalendile vastavas koguses fluoritud kasvuhoonegaase sisaldavate seadmete korral: kui süsteemi on paigaldatud lekketuvastussüsteem, tuleb seda lekete suhtes vähemalt iga 24 kuu tagant kontrollida.
5. Seadet lekete suhtes kontrollimise kohta on tungivalt soovitatav koostada korralik protokoll.

**HOIATUS külmaaine R32 või R290 kasutamise kohta**

- Kui kasutusel on tuleohtlik külmutusaine, hoidke seadet tööks ettenähtud suurusega pinnaga hästi ventileeritud ruumis.
R32 külmaainega mudelid
Paigaldage seade ning hoidke ja kasutage seda suuremas kui 4 m² põrandapindalaga ruumis. Ärge paigaldage seadet alla 4 m² põrandapindalaga ventileerimata ruumi.
Külmaainega R290 mudelite korral on ruumi vajalik miinimumsuurus järgmine:
9000 Btu/h seadmed: 13m²
>9000 BTU/h kuni 12 000 BTU/h seadmed: 17m²
>12000Btu/h kuni 18 000 Btu/h seadmed: 26m²
>18000Btu/h kuni 24 000 Btu/h seadmed: 35m²
- Siseruumides ei ole lubatud kasutada korduvkasutatavaid mehaanilisi liitmikke ega muhve. (**EN**-standardi nõuded.)
- Siseruumides kasutatavate mehaaniliste liitmike lekkemaht ei või 25% korral lubatud rõhust olla suurem kui 3 g aastas. Siseruumides mehaaniliste liitmike korduva kasutamise korral tuleb tihendid välja vahetada. Siseruumides muhvliitmike korduva kasutamise korral tehakse muhvots ümber. (**UL**-standardite nõuded.)
- Siseruumides mehaaniliste liitmike korduva kasutamise korral tuleb tihendid välja vahetada. Siseruumides muhvliitmike korduva kasutamise korral tehakse muhvots ümber. (**IEC**-standardite nõuded.)
- Siseruumides kasutatavad mehaanilised liitmikud peavad vastama standardile ISO 14903.

Euroopa jäätmekäitlusjuhised

See märgistus tootel või temaga kaasas olnud dokumentides märgib, et kasutuselt kõrvaldatud elektri- ja elektroonikaseadmeid ei tohi visata olmeprügi hulka.



**Selle toote õige kasutuselt kõrvaldamine
(elektri- ja elektroonikaseadmete jäätmed)**

Seade sisaldab külmaainet ja muid ohtlikuks osutada võivaid materjale. Jäätmekäitluseks viige seade eritöötuseks jäätmejaama. **Seadet ei tohi** visata olmejäätmete ega sorteerimata jäätmete hulka.

Seadme kasutuselt kõrvaldamisel on järgmised võimalused.

- Viige seade selleks ette nähtud elektroonikajäätmete kogumispunkti.
- Uue seadme ostmisel võtab müügiesindus vana seadme tasuta tagasi.
- Tootja võtab vana seadme tasuta vastu.
- Viige seade vanametalli sertifitseeritud kokkuostupunkti.

Erimärkus

Seadme metsa või muusse looduslikku paika visamine ohustab tervist ja kahjustab keskkonda. Ohtlikud ained võivad lekkida põhjavekke ja sattuda toiduahelasse.

Seadme tehnilised andmed ja funktsioonid

Siseseadme näidik

MÄRKUS. Eri mudelitel on erinevad esipaneelid ja näidikud. Ostetud kliimaseadmel ei pruugi kõiki allpool kirjeldatud näidikuid olla. Kontrollige ostetud siseseadme näidikut. Selles juhendis olevad joonised on illustreeriva tähendusega. Siseseadme tegelik väljanägemine võib olla veidi erinev. Aluseks tuleb võtta tegelik väljanägemine.

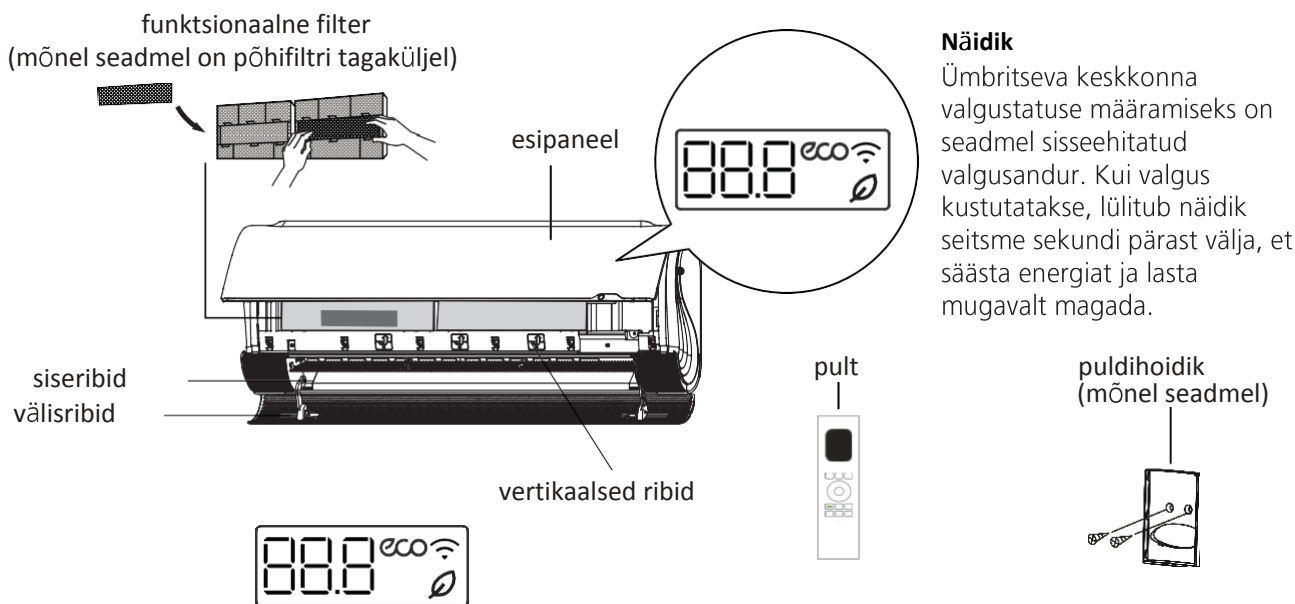

Näidik

Ümbritseva keskkonna valgustatuse määramiseks on seadmel sisseehitatud valgusandur. Kui valgus kustutatakse, lülitub näidik seitsme sekundi pärast välja, et säästa energiat ja lasta mugavalt magada.

“ 88.8 ” Näitab temperatuuri, kasutatavat funktsiooni ja veakoode:

“ ON ” kolme sekundi jooksul, kui:

- taimer sisse lülitatakse (TIMER ON)
- värske õhu, pööramise, TURBO või vaikne režiim sisse lülitatakse

“ OF ” kolme sekundi jooksul, kui:

- taimer sisse lülitatakse (TIMER OFF)
- värske õhu, pööramise, TURBO või vaikne režiim välja lülitatakse

“ dF ” sulatamise ajal (jahutavate ja soojendavate seadmete korral)

“ CL ” aktiivpuhastuse ajal (Active Clean)

“ FP ” 8 °C või 12 °C soojendusrežiimi ajal (mõnel seadmel)

“  ” värske õhu režiimi ajal (mõnel seadmel)

“ ECO ” säästurežiimi ajal (ECO) (mõnel seadmel)

“  ” juhtmevaba juhtimise ajal (mõnel seadmel)

Näidikukoodide
tähtsused

Töötemperatuur

Kui kliimaseadet väljaspool kasutatakse muu temperatuuri korral, kui on alljärgnevad temperatuurivahemikud, siis võivad rakenduda teatud kaitsefunktsioonid ja seade võib välja lülituda.

Seadme tehnilised andmed ja funktsioonid

Kaheosaline inverteriga tüüp

	Jahutusrežiim COOL	Jahutusrežiim HEAT	Jahutusrežiim DRY
Ruumi temperatuur	17 °C – 32 °C	0 °C – 30 °C	10 °C – 32 °C
Välistemperatuur	0 °C – 50 °C		
	–15 °C – 50 °C (madalatemperatuuriliste jahutussüsteemidega mudelite korral)	–25 °C – 24 °C	0 °C – 50 °C
	0 °C – 52 °C (spetsiaalsetel mudelitel troopikatingimuste jaoks)		0 °C – 52 °C (spetsiaalsetel mudelitel troopikatingimuste jaoks)

ELEKTRILISE LISAKÜTTEKEHAGA VÄLISSEADMED

Kui välistemperatuur alla 0 °C (32 °F), soovitame tungivalt hoida seadet sujuva töötamise tagamiseks pidevalt sisselülitatuna.

Püsikiirusega tüüp

	Jahutusrežiim COOL	Jahutusrežiim HEAT	Jahutusrežiim DRY
Ruumi temperatuur	17 °C – 32 °C	0 °C – 30 °C	10 °C – 32 °C
Välistemperatuur	18 °C – 43 °C	–7 °C – 24 °C	11 °C – 43 °C
	–7 °C – 43 °C (madalatemperatuuriliste jahutussüsteemidega mudelite korral)		18 °C – 43 °C
	18 °C – 52 °C (spetsiaalsetel mudelitel troopikatingimuste jaoks)		18 °C – 52 °C (spetsiaalsetel mudelitel troopikatingimuste jaoks)

MÄRKUS. Suhteline õhuniiskus ruumis on alla 80%. Kui kliimaseade töötab sellest väärtusest niiskemates tingimustes, võib selle pinnale koguneda kondensaati. Seadke õhu vertikaalse suunamise ribid maksimaalse nurga alla (vertikaalselt pööranda suunas) ja lülitage ventilaator suurele töökiirusele (HIGH).

Seadme jõudluse edasiseks optimeerimiseks tuleb teha järgmist.

- Hoidke ukсед ja aknad kinni.
- Piirake energiatarvet, kasutades taimeri sisse- ja väljalülitusfunktsioone (TIMER ON ja TIMER OFF).
- Ärge katke õhu sisenemis- ja väljumisavasid kinni.
- Kontrollige ja puhastage regulaarselt õhufiltreid.

Selle juhendiga ei ole kaasas infrapunapuldi kasutusjuhendit. Kõik funktsioonid ei ole kliimaseadmelt juhitavad, kontrollige ostetud toote siseseadme näidikut ja pulti.

Muud funktsioonid

- **Automaatne taaskäivitus (mõnel seadmel)**
Kui seadme toitepinge kaob, taaskäivitub seade pärast toite taastamist automaatselt endiste seadetega.
- **Soojendus madala välistemperatuuri korral**
Täiustatud invertertehnoloogia, mis töötab ka äärmuslikes ilmastikutingimustes. Võimaldab nautida mugavat ja sooja õhku isegi siis, kui välistemperatuur on lausa nii madal kui $-30\text{ }^{\circ}\text{C}$.
- **Mõõdukas jahutus**
Väliskeskonna madala temperatuuri korral saab jahutust kasutades välisseadme ventilaatori töökiirust muuta kondensaatori temperatuuri järgi, nii et kliimaseadet töötab sujuvalt lausa nii madalal temperatuuril kui $-15\text{ }^{\circ}\text{C}$.
- **Juhtmevaba juhtimine (mõnel seadmel)**
Juhtmevaba juhtimine võimaldab kliimaseadet juhtida mobiiltelefonilt ja Wifi-ühenduse kaudu.
USB-seadmetele tohib ligi pääseda ning neid vahetada ja hooldada professionaalne personal.
- **Tuuletõmbuseta töötamine**
—Revolutsioonilised topelt-suunamisplaadid suudavad õhuvoolu painutada, suunata ja pehmenendada, et saavutada nõudmistele vastav pehmus.
—Saate nautida õdusat jahedust, mille tekitab teist eemale suunatud õhuvool, õrn õhuvool või siis peaaegu märkamatu õhuvool.
—Suunamisplaadis on tuhandeid liivakellakujulisi avasid. Iga mikroava on eriomase kuju ning veidi erineva suuna ja suurusega. Nii saab jahe õhk suurema surve ja seguneb paremini, nii et saadakse jahedusse sukeldumise kogemus.
- **Ribide nurga mällujätmine (mõnel mudelil)**
Seadme sisselülitamisel liiguvad ribad automaatselt varem kasutatud nurga alla.
- **Külmaaine lekke tuvastamine (mõnel seadmel)**
Külmaaine lekke tuvastamisel näitab siseseade näidikul automaatselt „ELOC“.
- **Värske õhu funktsioon (mõnel seadmel)**
Rakendatakse ruumi õhku puhastada aitav ionigeneraator.
- **8 °C ja 12 °C soojendusrežiim**
Kui kliimaseade töötab soojendusrežiimi jaoks seatud temperatuuril $16\text{ }^{\circ}\text{C}$, siis temperatuuri langetamise (Temp Down) nupu vajutamisel ühe sekundi jooksul kaks korda näidatakse töörežiime järjestuses: $8\text{ }^{\circ}\text{C}$ soojendus \rightarrow $12\text{ }^{\circ}\text{C}$ soojendus \rightarrow eelmine soojendusrežiim.
- **Hallitusevastane funktsioon (mõnel seadmel)**
Pärast jahutus-, automat- või kuivatusrežiimi väljalülitamist jätkab kliimaseade tööd väga madalal jõudlusel, et kuivatada kondenseeruvat vett ja takistada hallituse kasvamist.
- **Aktiivpuhastus (mõnel seadmel)**
—Aktiivpuhastus peseb maha tolmu ja hallituse, mis soojusvaheti külge jäämisel võivad põhjustada halba lõhna. Selleks jahutatakse automaatselt ja tekkinud härmatis sulatatakse kiiresti. Kostab kaks piiksu.
Aktiivpuhastust kasutatakse suurema koguse kondensaadi saamiseks, et parandada puhastustoimet ja külm õhk välja puhuda. Pärast puhastamist jätkab sisemine tiivik kuuma õhu puhumist, kuivatades aurustit, vältides hallituse kasvu ja hoides sisemuse puhtana.
—Kui see funktsioon sisse lülitatakse, tuleb siseseadme näidikule „CL“. 20 kuni 45 minuti pärast lülitub seade automaatselt välja ja aktiivpuhastus katkeb.

• Unerežiim (SLEEP)

Unefunktsiooni kasutatakse magamise ajal energiatarbe vähendamiseks (kui mugava enesetunde saamiseks pole vaja samu temperatuuriseadeid). Selle funktsiooni saab sisse lülitada ainult puldilt. Unefunktsioon ei saa kasutada ventilaatori- või kuivatusrežiimi korral.

Enne magamaminekut vajutage **SLEEP**-nuppu. Jahutusrežiimi korral tõstab seade ühe tunni pärast temperatuuri 1 °C võrra ja tunni aja pärast veel 1 °C võrra.

Soojendusrežiimi korral langetab seade ühe tunni pärast temperatuuri 1 °C võrra ja tunni aja pärast veel 1 °C võrra.

Unerežiim lõpeb kaheksa tunni pärast ja süsteem jätkab eelmise seadistusega töötamist.

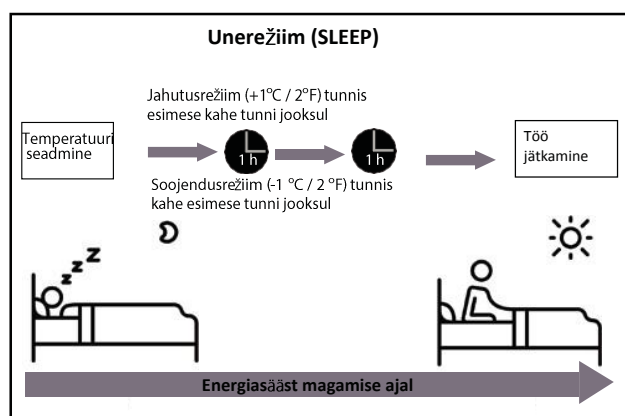

• Tuuletõmbuseta töötamine

Tuuletõmbuseta jahutamise sisselülitamiseks vajutage puldil nuppu **Breezeless**. Kliimaseade muudab ruumi temperatuuri ja niiskuse järgi automaatselt ribide nurka ja ventilaatori töökiirust.

Kasutatakse nelja asendit: vt jooniseid B1, B2, B3 ja B4.

Eemalesuunatud õhuvool

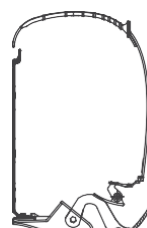

Joonis B1

Tuuletõmbuseta

Õrn õhuvool



Joonis B2

Tuuletõmbuseta

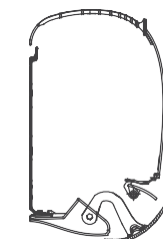

Joonis B3

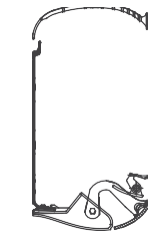

Joonis B4

MÄRKUS. Suure soojuskoormusega ruumides või liiga kõrge välistemperatuuri korral vältige tuuletõmbuseta režiimi, sest see võib tekitada ebamugava tunde.

• Õhuvoolu nurga seadmine

Õhuvoolu nurga seadmine

Sisselülitatud seadme korral kasutatakse õhuvoolu suuna seadmiseks puldi nuppu **SWING** (vertikaalse/horisontaalse õhuvoolu pööramine). Täpsemalt vt puldi juhendist.

MÄRKUS RIBIDE NURGA KOHTA

Jahutus- või kuivatusrežiimi korral hoiduge sellest, et jätate ribid pikaks ajaks liiga vertikaalseks. Sel juhul võib ribide kattede koguneda kondensaati, mis tilgub põrandale ja mööblile.

Jahutus- ja soojendusrežiimi korral võivad liiga vertikaalses asendis ribid vähendada ka seadme jõudlust, sest õhuvool on takistatud.

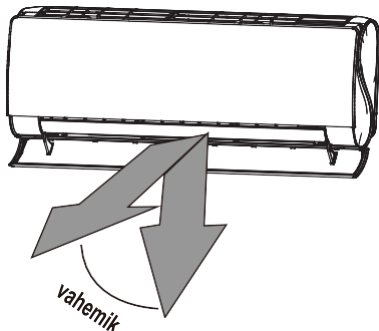

MÄRKUS. Ribisid ei tohi liigutada käega. Sel juhul ei liigu ribid enam sünkroonselt. Kui nii ikkagi juhtub, lülitage seade välja, ühendage mõneks sekundiks toide lahti ja taaskäivitage. See lähtestab ribid.

Joonis A



ETTEVAATUST

Ärge pange sõrmi ventilaatorisse, selle lähedusse ega seadme sissetõmbepoole juurde. Seadme suure töökiirusega ventilaator võib põhjustada vigastusi.

Käsitsi juhtimine (ilma puldita)



ETTEVAATUST

Käsitsijuhtimisnupp on mõeldud üksnes kontrollimiseks ja avariolukorras kasutamiseks. Kasutage seda funktsiooni ainult juhul, kui pult on kadunud ja see on tingimata vajalik. Tavapärase töö taastamiseks kasutage pulti, et seade sisse lülitada. Enne käsitsijuhtimise kasutamist tuleb seade välja lülitada.

Seadme käsitsi juhtimiseks tuleb teha järgmist.

1. Avage sisseadme esipaneel.
2. Otsige üles nupp **MANUAL CONTROL**, mis asub näidikukarbi parempoolsel küljel.
3. Kui vajutate käsijuhtimise nuppu **MANUAL CONTROL** esimest korda, siis lülitub sisse võimendatud automaatrežiim (FORCED AUTO).
4. Kui vajutate uuesti käsitsijuhtimisnuppu **MANUAL CONTROL**, siis lülitub sisse sundjahutusrežiim (FORCED COOLING).
5. **MANUAL CONTROL** nupu kolmandat korda vajutamine lülitab seadme välja.
6. Sulgege esipaneel.

Käsitsijuhtimisnupp

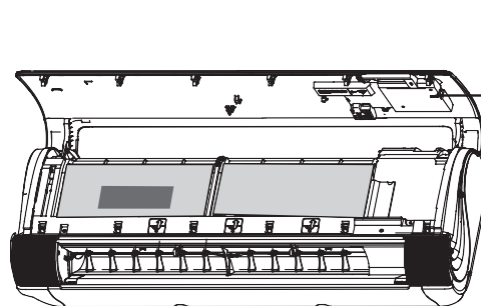

Hooldus ja korrashoid

Siseseadme puhastamine



ENNE SEADME PUHASTAMIST VÕI HOOLDAMIST

ENNE PUHASTAMIST VÕI HOOLDAMIST TULEB KLIIMASEADE ALATI VÄLJA LÜLITADA JA ELEKTRITOITEST LAHTI ÜHENDADA.



ETTEVAATUST

Kasutage seadme puhastamiseks ainult pehmet kuiva lappi. Eriti musta seadme korral võib puhastamiseks kasutada soojas vees niisutatud lappi.

- **Ärge** kasutage seadme puhastamiseks kemikaale ega kemikaalidega töödeldud lappe.
- **Ärge** kasutage seadme puhastamiseks benseeni, värvivedeldajat, poleerimispulbrit ega muid lahusteid. Need võivad põhjustada plastpindade pragunemist või deformeerumist.
- **Ärge** kasutage esipaneeli puhastamiseks vett, mis on kuumem kui 40 °C. See võib põhjustada paneeli deformeerumist või värvi muutust.

MÄRKUS. Kui puldi režiimi- ja pööramisnuppe **MODE** ja **SWING** hoitakse korraga ühe sekundi allavajutatuna, siis avaneb suunamisplaat teatud nurga all, tehes puhastamise väga mugavaks.

Õhufiltri puhastamine

Ummistunud õhufilter võib vähendada seadme jahutustõhusust ja mõjuda halvasti ka tervisele. Puhastage õhufiltrit kindlasti iga kahe nädala tagant.

1. Tõstke siseseadme esipaneel üles.
2. Võtke kinni filtri otsas olevast sakist, tõstke üles ja tõmmake enda poole.
3. Tõmmake filter välja.
4. Kui filter on varustatud väikese õhuvärskendusfiltriga, klõpsake see suurema filtri küljest lahti. Puhastage õhuvärskendusfiltrit käsitolmuimejaga.
5. Puhastage suurt õhufiltrit sooja seebiveega. Kasutage kindlasti õrnatoimelist puhastusainet.

6. Loputage filtrit puhta veega ja raputage üleliigne vesi maha.
7. Kuivatage filtrit jahedas kuivas kohas ja hoidke sattumast otsese päikesevalguse kätte.
8. Kuivanud õhuvärskendusfilter kinnitage suure filtri külge ja lükake tagasi siseseadmesse.
9. Sulgege siseseadme esipaneel.

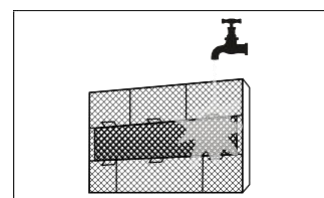
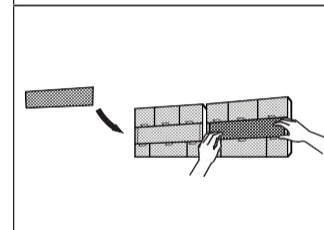
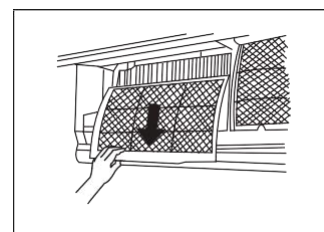
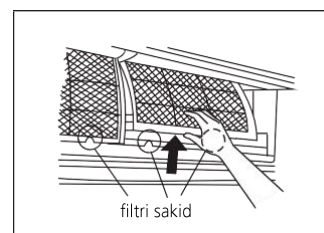
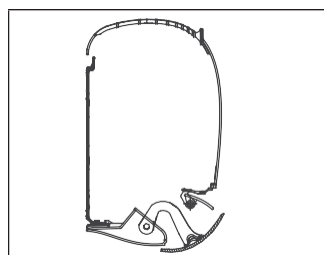

ETTEVAATUST

Ärge puudutage õhuvärskendusfiltrit (plasmafiltrit) enne, kui seadme väljalülitamisest on möödas vähemalt 10 minutit.



ETTEVAATUST

- Enne filtri vahetamist või puhastamist lülitage seade välja ja ühendage elektritoitest lahti.
- Filtri eemaldamisel ei tohi seadmes olevaid metalloosi puudutada. Teravad metallservad võivad sisse löigata.
- Ärge kasutage siseseadme sisemuse puhastamiseks vett. See võib rikkuda isolatsiooni ja põhjustada elektrilöögi.
- Filtrit ei tohi kuivamisel jätta otsese päikesevalguse kätte. Sel juhul võib filter kokku tõmbuda.

Õhufiltrite meeldetuletused (valikuline)

Õhufiltri puhastamise meeldetuletus

Pärast 240 kasutustundi hakkab siseseadme näidikul vilkuma „CL“. See on filtri puhastamise meeldetuletus. 15 sekundi pärast taastab seade eelmised näidud.

Meeldetuletuse lähtestamiseks vajutage puldil 4 korda **LED** nuppu või 3 korda käsitsijuhtimisnuppu **MANUAL CONTROL**. Kui meeldetuletuse lähtestamine ei õnnestunud, hakkab näit CL seadme taaskäivitamisel jälle vilkuma.

Õhufiltri vahetamise meeldetuletus

2880 kasutustunni järel hakkab siseseadme näidikul vilkuma „nF“. See on filtri vahetamise meeldetuletus. 15 sekundi pärast taastab seade eelmised näidud.

Meeldetuletuse lähtestamiseks vajutage puldil 4 korda **LED** nuppu või 3 korda käsitsijuhtimisnuppu **MANUAL CONTROL**. Kui meeldetuletuse lähtestamine ei õnnestunud, hakkab seadme taaskäivitamisel jälle vilkuma näit „nF“.



ETTEVAATUST

- Laske kõik välisseadme hooldus- ja puhastustööd teha volitatud müügiesindusel või litsentsiga hooldustehnikul.
- Laske kõik seadme remonttööd teha volitatud müügiesindusel või litsentsiga hooldustehnikul.

Hooldamine

kui seade on pikemat aega kasutamata

Kui kliimaseadet pikema aja jooksul ei kasutata, siis tuleb teha järgmist:

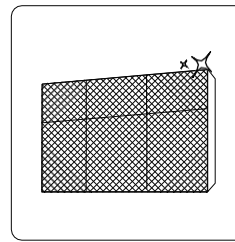

Puhastage kõik filtrid.

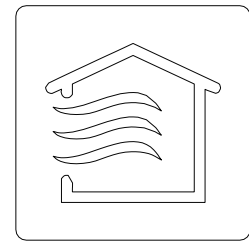

Lülitage sisse ventilaator, kuni seade on täiesti kuiv.



Lülitage seade välja ja ühendage elektritoitest lahti

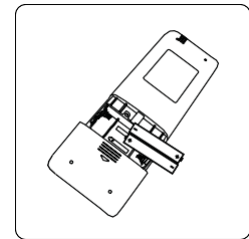

Eemaldage puldist patareid.

Hooldamine

hooajaelne kontrollimine

Pärast pikaajalist seismist või enne sagedase kasutamisega perioodi tuleb teha järgmist.

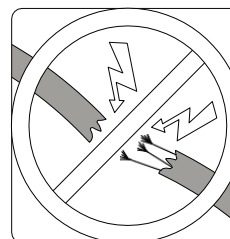

Kontrollige, et juhtmed ei ole kahjustunud.

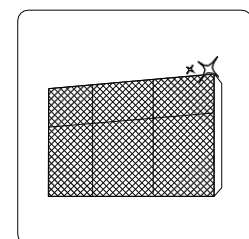

Puhastage kõik filtrid.



Kontrollige, et ei esine lekkeid. Vahetage patareid.

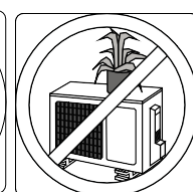
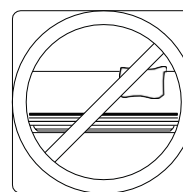
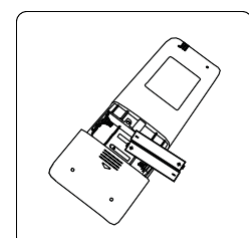

Veenduge, et õhu sisenemis- ja väljumisavad ei ole kaetud.

Törkepõhjuste otsing



OHUTUSJUHISED

Kui juhtub ÜKS allpool kirjeldatud olukord, lülitage seade kohe välja!

- Toitejuhe on kahjustatud või ebanormaalselt soe.
- Tunda on kärsahaisu.
- Seade tekitab valju või ebatavalist heli.
- Sulavkaitse põleb läbi või kaitselüliti rakendub sageli.
- Seadmesse satub või seadmest väljub vett vms.

ÄRGE PÜÜDKE NEID VIGU ISE PARANDADA! VÕTKE KOHE ÜHENDUST VOLITATUD HOOLDUSTEENUSE PAKKUJAGA!

Tavalised probleemid

Järgmised probleemid pole rikked ega vaja enamasti parandamist.

Probleem	Võimalikud põhjused
Seade ei lülitu sisse- ja väljalülitamise nupu vajutamisel sisse	Seadmel on 3-minutiline ülekoormust vältiv kaitsefunktsioon. Seadet ei taaskäivitu, kui väljalülitamisest on möödas vähem kui kolm minutit.
Seade läheb jahutus- või soojendusrežiimilt tuulutusrežiimile	Seadmele härmatise tekkimise vältimiseks võib seadistust muuta. Temperatuuri tõustes hakkab seade jälle tööle varem valitud režiimil. On saavutatud ettenähtud temperatuur ja seade lülitab kompressori välja. Kui temperatuur jälle muutub, jätkab seade tööd.
Siseseadmest tuleb valget udu	Niiskes piirkonnas võib ruumiõhu ja kliimaseadmest väljunud õhu suur temperatuurierinevus tekitada valget udu.
Nii sise- kui ka välisseadmest tuleb valget udu.	Kui seade taaskäivitub pärast sulatamist soojendusrežiimil, võib sulatamisel tekkinud niiskuse tõttu tekkida valge udu.
Siseseade tekitab müra	Ribide asendi lähtestamisel võib voolav õhk tekitada heli. Pärast seadme soojendamisrežiimis töötamist võib tekkida nagisemine, sest seadme plastosad paisuvad või kahanevad.
Nii sise- kui ka välisseade tekitab müra	Madal sisisev heli töö ajal: see müra on normaalne ja seda põhjustab nii sise- kui ka välisseadmest läbivoolav külmaaine. Madal sisisev heli süsteemi käivitamisel, kohe pärast töö lõpetamist või sulatamise ajal: see müra on normaalne ja seda põhjustab seisma jääv või suunda muutev külmaaine. Nagisev heli: plast- ja metalloosade normaalne paisumine ja kokkutõmbumine, mida põhjustab temperatuuri muutumine töötamise ajal.

Probleem	Võimalikud põhjused
Välisseade tekitab müra	Seade tekitab mitmesuguseid helisid, mida põhjustab kasutatav töörežiim.
Sise- või välisseadmest tuleb tolmu	Seadmesse võib pikemate seisakuperioodide jooksul koguneda tolmu, mida hakkab seadmest peale selle käivitamist eralduma. Selle ärahoidmiseks kaetakse seade pikkade seisakuperioodide ajaks kinni.
Seadmest tuleb halba lõhna	Seadmes võivad neelduda keskkonnast (mööblist, toiduvalmistamisest, suitsetamisest jne) pärit lõhnad, mis seadme töötamise ajal eralduvad. Seadme filtrid on hallitanud ja vajavad puhastamist.
Välisseadme ventilaator ei tööta	Seadme töö optimeerimiseks kontrollige töö käigus ventilaatori töökiirust.
Seade töötab katkendlikult, ettearvamatult või ei reageeri	Mobiilimastidest ja võimenditest pärit häiringud võivad seadme tööd häirida. Sellisel juhul võib proovida järgmist: <ul style="list-style-type: none"> • Ühendage elektritoide korraks lahti. • Vajutage seadme töö taaskäivitamiseks puldil sisse- ja väljalülitamise nuppu.
MÄRKUS. Probleem püsimisel võtke ühendust kohaliku müügiesindusega või lähima klienditeeninduskeskusega. Kirjeldage täpselt seadme tõrget ja teatage ka seadme mudelinumber.	

Tõrkepõhjuste otsing

Probleemide tekkimisel kontrollige enne remondiettevõttega ühenduse võtmist järgmisi punkte.

Probleem	Võimalikud põhjused	Lahendus
Nõrk jahutusjõudlus	Temperatuur võib olla ruumi jaoks seatud õhutemperatuurist kõrgem	Alandage ettenähtud temperatuuri.
	Sise- või välisseadme soojusvaheti on must	Puhastage soojusvahetit.
	Õhufilter on must	Eemaldage filter ja puhastage seda vastavalt juhenditele
	Ühe või teise seadme õhu sisenemis- või väljumisavad on kaetud	Lülitage seade välja, eemaldage takistus ja lülitage seade uuesti sisse.
	Uksed ja aknad on lahti	Veenduge, et uksed ja aknad on seadme kasutamise ajal suletud.
	Päikese tekitab liigset kuumust	Sulgege kuumal või ereda päikesepaistega ajal aknad ja tõmmake kardinad ette.
	Ruumis on liiga palju soojusallikaid (inimesed, arvutid, elektroonikaseadmed jne)	Vähendage soojusallikate hulka.
	Külmaainet on lekke või pikaajalise töö tõttu liiga vähe	Kontrollige võimalikke lekkeid, vajaduse korral vahetage tihendid välja ja lisage külmaainet.
Sisse on lülitatud vaikne režiim SILENCE (valikuline)	Vaikne režiim võib töökiirust alandades vähendada seadme jõudlust. Lülitage vaikne režiim välja.	

Probleem	Võimalikud põhjused	Lahendus
Seade ei tööta	Elektritoite katkestus	Oodake elektritoite taastumist.
	Elektritoide on välja lülitatud	Lülitage elektritoide sisse.
	Sulavkaitse on läbi põlenud	Vahetage sulavkaitse välja.
	Puldi patareid on tühjad	Vahetage patareid välja.
	Rakendunud on seadme 3-minutiline kaitse	Oodake pärast seadme taaskäivitamist kolm minutit.
	Taimer on sisse lülitatud	Lülitage taimer välja.
Seade käivitub ja seiskub sageli	Süsteemis on liiga palju või liiga vähe külmaainet	Kontrollige, et ei esine lekkeid, ja lisage süsteemi külmaainet.
	Süsteemi on sattunud kokkusurumatu gaas või niiskus	Eemaldage süsteemist külmaaine ja täitke süsteem uuesti.
	Kompressor on rikkis	Vahetage kompressor välja.
	Pinge on liiga suur või liiga väike	Paigaldage pinge reguleerimiseks manostaat.
Soojendusjõudlus on väike	Välitemperatuur on äärmiselt madal	Kasutage lisakütteseadet.
	Uste ja akende kaudu tuleb sisse külma õhku.	Veenduge, et kõik ukсед ja aknad on kasutamise ajal suletud
	Külmaainet on lekke või pikaajalise töö tõttu liiga vähe	Kontrollige võimalikke lekkeid, vajaduse korral vahetage tihendid välja ja lisage külmaainet.
Märgutuled vilguvad pidevalt	Seade võib seiskuda või jätkata töötamist turvarežiimil. Kui märgutuled vilguvad edasi või näidikule tulevad veakoodid, oodake umbes 10 minutit. Probleemi võib ise laheneda. Kui seda ei juhtu, ühendage korraks elektritoide lahti. Lülitage seade sisse. Probleemi püsimise korral katkestage elektritoide ja võtke ühendust lähima hoolduskeskusega.	
Siseseadme näidikule tulevad allnäidatud tähtedega algavad veakoodid:		
	<ul style="list-style-type: none"> • E(x), P(x), F(x) • EH(xx), EL(xx), EC(xx) • PH(xx), PL(xx), PC(xx) 	

MÄRKUS. Kui probleemid peale ülalnäidatud kontrollimist ja diagnostikat ei kao, lülitage seade kohe välja ja võtke ühendust volitatud hoolduskeskusega.

SISUKORD

Puldi tehnilised andmed	2
Funktsiooninupud	3
Puldi kasutamine	4
Puldi vedelkristallnäidiku näidud.....	5
Põhifunktsioonide kasutamine	6
Keerulisemate funktsioonide kasutamine.....	13

MÄRKUS.

- Nuppude kujundus põhineb tüüpilisel mudelil ja võib ostetud mudelist veidi erineda. Aluseks tuleb võtta tegelik kuju.
- Seade on varustatud kõigi kirjeldatud funktsioonidega. Kui seadmel mingi funktsioon puudub, siis ei toimu sellega seotud puldinupu vajutamisel midagi.
- Kui puldi illustatsioon ja kasutusjuhend kirjeldavad funktsioone erinevalt, tuleb aluseks võtta kasutusjuhendis olev kirjeldus.

Puldi tehnilised andmed

Mudel	RG58N2(B2H)/BGEF
Nimipinge	3,0 V (2 kuivpatareid R03/LR03)
Signaali vastuvõtukaugus	8 m
Keskkond	-5 °C ~ 60 °C

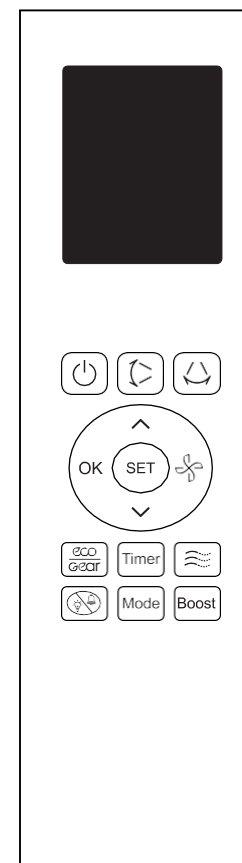

Funktsiooninupud

Enne uue kliimaseadme kasutuselevõttu tehke puldi kasutamine endale selgeks. Järgneb puldi kasutamise lühijuhend Kliimaseadme kasutamisharjumised: vt käesoleva juhendi peatükki **Põhifunktsioonide kasutamine**.

Märkus: kui soetatud seade on vaid jahutavat tüüpi, siis ärge valige soojendusrežiimi (HEAT). Ainult jahutava seadme korral ei toetata soojendusrežiimi.

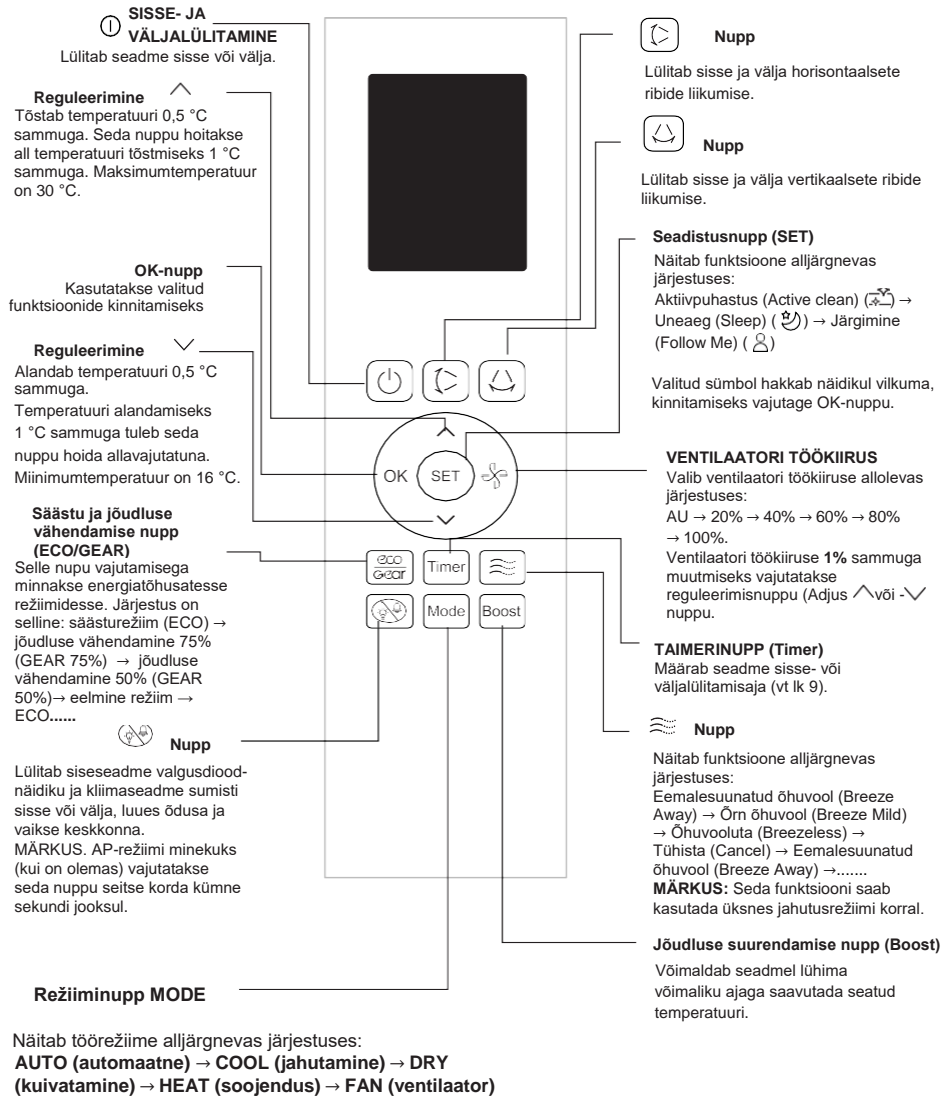

Puldi kasutamine

KAS TE POLE KINDEL, MIDA MINGI FUNKTSIOON TEEB?

Kliimaseadme kasutamise kohta leiate teavet käesoleva juhendi peatükkidest **Põhifunktsioonide kasutamine ja Keerukamate funktsioonide kasutamine**.

ERIMÄRKUS

- Teie seadme nuppude kujundus võib näites kirjeldatust veidi erineda.
- Kui siseseadmel antud funktsioon puudub, ei toimu puldil funktsiooninupu vajutamisel midagi.

PATAREIDE SISSEPANEMINE JA VAHETAMINE

Enne kasutamist pange pulti kaks patareid (lisavarustus).

1. Eemaldage patareipesa avamiseks puldi tagakate.
2. Pange patareid sisse. Pöörake tähelepanu sellele, et patareide (+)- ja (-) poolused ühtiksid patareipesas olevate sümbolitega.
3. Pange tagakate tagasi.

PULDIHOIDIKU PAIGALDAMINE

Puldi saab puldihoidikuga seina või statiivi külge kinnitada.

1. Enne puldi paigaldamist kontrollige, kas kliimaseade saab signaalid korralikult kätte.
2. Kinnitage hoidik kahe kruviga.
3. Pange pult hoidikusse.

! MÄRKUSED PATAREIDE KOHTA

Et seade oleks töökorras, tuleb silmas pidada järgmist.

- Ärge kasutage korraga uusi ja vanu ega eri tüüpi patareid.
- Ärge jätke patareid pulti, kui seadet pole kavas rohkem kui kaks kuud kasutada.

PATAREIDE JÄÄTMEKÄITLUS

Ärge visake patareid sorteerimata olmejäätmete hulka. Järgige patareide jäätmekäitluse eeskirju.

NÕUANDED PULDI KASUTAMISE KOHTA

- Pulti saab kasutada seadmest kuni 8 m kaugusel.
- Seade teeb puldi signaali kättesaamisel piisku.
- Infrapunavastuvõtja tööd võivad segada kardinaid, muud materjalid ja otsene päikesevalgus.
- Kui pulti ei kasutata enam kui kahe kuu vältel, tuleb patarei välja võtta.

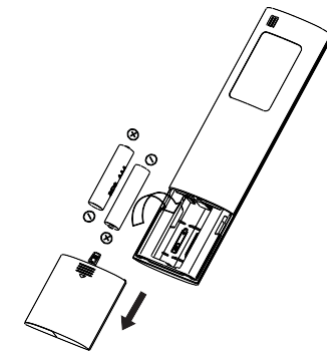

Patareide sissepanemiseks tuleb eemaldada tagakate.

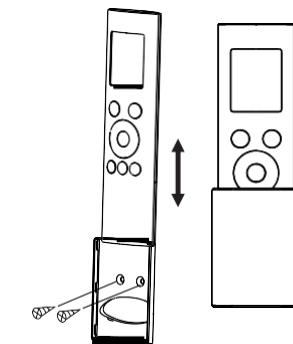

Põhifunktsioonide kasutamine

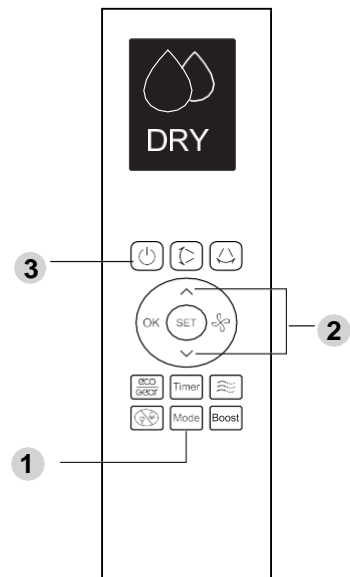

Kuivatamisrežiim DRY (õhu kuivatamine)

1. Vajutage režiiminuppu **MODE** jahutuse **DRY** valimiseks.
2. Määrake nupuga **Temp ^** või **Temp v** soovitud temperatuur.
3. Seadme sisselülitamiseks vajutage **sisse- ja väljalülitamise** nuppu.

MÄRKUS: Kuivatamisrežiimis ei saa reguleerida **ventilaatori töökiirust**.

Jahutusrežiim FAN

1. Vajutage režiiminuppu **MODE** ventilaatorirežiimi valimiseks.
2. Ventilaatori töökiiruse valimiseks vahemikus Au kuni 100% vajutage ventilaatorinuppu **FAN** koos nupuga **Temp ^** või **Temp v**.
3. Seadme sisselülitamiseks vajutage **sisse- ja väljalülitamise** nuppu.

MÄRKUS: Ventilaatorirežiimis ei saa temperatuuri seada. Seetõttu ei näidata puldi LCD-näidikul temperatuuri.

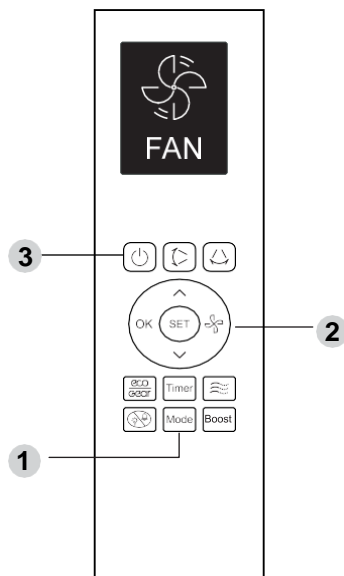

Põhifunktsioonide kasutamine

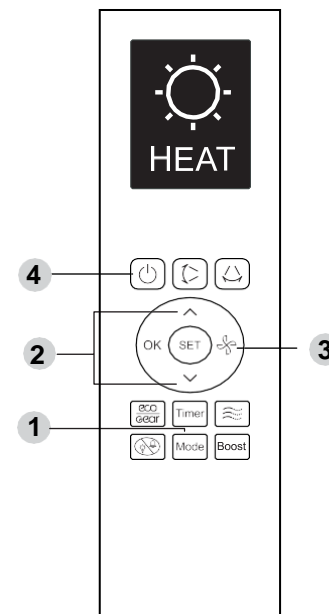

Jahutusrežiim HEAT

1. Vajutage režiiminuppu **MODE** jahutuse **HEAT** valimiseks.
2. Määrake nupuga **Temp ^** või **Temp v** soovitud temperatuur.
3. Ventilaatori töökiiruse valimiseks vahemikus Au kuni 100% vajutage ventilaatorinuppu **FAN** koos nupuga **Temp ^** või **Temp v**.
4. Seadme sisselülitamiseks vajutage **sisse- ja väljalülitamise** nuppu.

MÄRKUS: Välistemperatuur langemise korral võib seadme soojendusjõudlus väheneda. Sellisel juhul soovitage kliimaseadet kasutada koos mõne teise kütteseadmega.





TAIMERI funktsiooni seadmine

Sellel kliimaseadmel on kaks taimeriga seotud funktsiooni:

- Taimeri sisselülitamise funktsioon **TIMER ON** määrab ajavahemiku, mille järel seade automaatselt sisse lülitub.
- Taimeri väljalülitamise funktsioon **TIMER OFF** määrab ajavahemiku, mille järel seade automaatselt välja lülitub.





Taimeri sisselülitamise funktsioon

Taimeri sisselülitamise funktsioon **TIMER ON** võimaldab seada ajavahemiku, mille järel seade automaatselt sisse lülitub, .

1. Vajutage nuppu **Timer**. Näidatakse sisselülitamistaimeri sümbolit  ja aega. **Märkus:** See arv näitab praegusest alates aega, mille möödumisel soovitakse seade sisse lülitada.
Kui näiteks sisselülitamistaimer seatakse 2,5 tunni peale, näidatakse näidikul „2.5h“ ja seade lülitub sisse 2,5 tunni pärast.
2. Soovitava sisselülitusaja määramiseks vajutage korduvalt nuppu Temp  või Temp .
3. Oodake 3 sekundit ja taimeri sisselülitusfunktsioon lülitub sisse. Puldi digitaalsel näidikul näidatakse seejärel jälle temperatuuri. Näidatakse näitu , funktsioon on sisse lülitatud.

TAIMERI VÄLJALÜLITAMISFUNKTSIOON

võimaldab määrata ajavahemiku, mille möödumisel seade automaatselt välja lülitub.

1. Vajutada **taimerinuppu (Timer)**. Näidatakse taimeri väljalülitamisfunktsiooni näitu  ja aega. **Märkus:** See arv näitab praegusest alates aega, mille möödumisel soovitakse seade välja lülitada.
Kui näiteks taimeri väljalülitamisfunktsioon seatakse viie tunni peale, näidatakse näidikul „5.0h“ ja seade lülitub viie tunni pärast välja.
2. Soovitava väljalülitamisaja määramiseks vajutage korduvalt nuppu Temp  või Temp .
3. Oodake kolm sekundit ja väljalülitamistaimer lülitub sisse. Puldi digitaalsel näidikul näidatakse seejärel jälle temperatuuri. Näidatakse näitu , funktsioon on sisse lülitatud.

MÄRKUS: Kui seatakse taimeri sisselülitusfunktsioon või taimeri väljalülitusfunktsioon, siis pikeneb kuni 10 tunni jooksul aeg iga vajutusega 30 minuti võrra. Vahemikus 10 tundi kuni 24 tundi pikeneb see 1 tunni pikkuse sammuga. 24 tunni pärast taimer nullitakse.
Mõlema funktsiooni saab välja lülitada, seades taimeri näiduks „0.0h“.

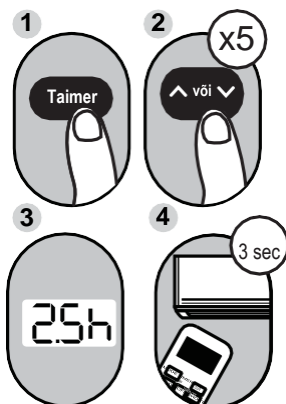

Näide. Seadmine, et seade lülituks 2,5 tunni pärast sisse.

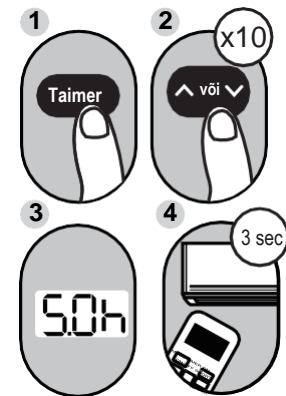

Näide: Seadmine, et seade lülituks 5 tunni pärast välja.

Taimeri sisse- või väljalülitamisfunktsiooni samaaegne seadmine

Pidage meeles, et mõlema funktsiooni korral näitavad seatavad ajavahemikud tunde praegusest ajahetkest alates. Kui näiteks praegu on kellaeg 13.00 ja seade tahetakse kell 19.00 automaatselt sisse lülitada. Soovitakse, et seade töötaks 2 tundi ja seejärel lülituks kell 21.00 automaatselt välja.

Tehke järgmist.

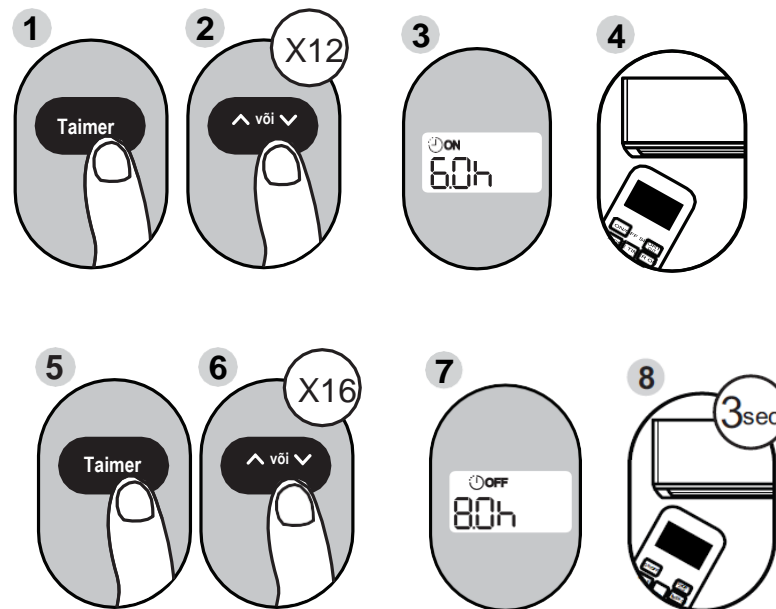

Näide: Kliimaseadme seadmine 6 tunni pärast sisse lülituma, 2 tundi töötama ja seejärel välja lülituma (vt allolevat joonist)

Puldi näidik



Taimer on seatud SISSE lülituma 6 tundi pärast praegust kellaega



Taimer on seatud VÄLJA lülituma 8 tundi pärast praegust kellaega

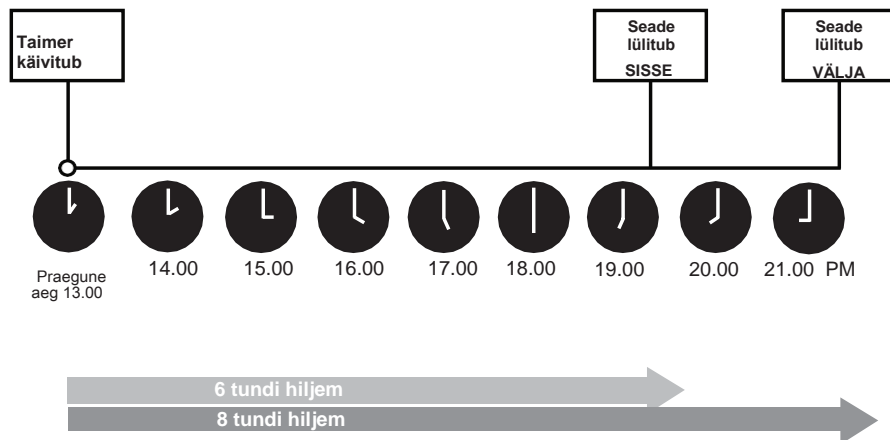

MÄRKUS:

Seade peaks vastama kohalikele eeskirjadele.

- Kanadas peaks seade vastama standarditele CAN ICES-3(B)/NMB-3(B).
- USA-s vastab seade FCC eeskirjade 15. osa nõuetele. Seadme kasutamisel kehtib kaks tingimust:
 - (1) seade ei tohi tekitada häireid ja
 - (2) seade peab taluma kõiki mõjuvaid häireid, sealhulgas soovimatut käitumist põhjustada võivaid häireid

Seadet on katsetatud ja leitud, et see vastab FCC eeskirjade 15. osas klassi B digitaalsete seadmete esitatavatele normidele. Need normid on mõeldud elumajades kahjuliku häirituse eest piisava kaitse pakkumiseks. Antud seade toodab, kasutab ja võib kiirata raadiosageduslikku energiat ning kui seda ei paigaldata ega kasutata vastavate juhistega kooskõlas võib see põhjustada kahjulikke raadiosidehäireid. Siiski puuduvad tagatised, et häireid ei põhjusta konkreetne paigaldus. Kui antud seade siiski põhjustab raadio- või televastuvõtul kahjulikke häireid, mida saab kindlaks määrata seadet sisse ja välja lülitades, võib kasutaja proovida häireid kõrvaldada, rakendades ühte või mitut järgnevaist meetmetest:

- Vastuvõtuantenni mujale suunamine või paigutamine.
- Seadme ja vastuvõtja vahelkauguse suurendamine.
- Seadme vastuvõtja kasutatavast erinevasse pesasse ühendamine.
- Pidage abi saamiseks nõu müügiesinduse või kogenud raadio-/telemehhaanikuga.
- Seadme selle nõuetekohasuse eest vastutava osapoole heakskiiduta muutmine või kohandamine võib tühistada seadme kasutamise õiguse.

Keerulisemate funktsioonide kasutamine

- Funktsiooni seadmiseks vajutage seadistusnuppu SET ja seejärel soovitud funktsiooni valimiseks seadistusnuppu SET või Temp▼ või Temp▲. Valitud sümbol hakkab näidikul vilkuma, kinnitamiseks vajutage OK-nuppu.
- Valitud funktsioonide tühistamiseks toimige ülalpool kirjeldatud viisil.
- Seadistusnupu (SET) vajutamisel läbitakse funktsioonid allolevas järjestuses: Aktiivpuhastus (Active clean) (☼) → Uneaeg (Sleep) (☾) → Järgimine (Follow Me) (👤)

Aktiivpuhastus



- Seda funktsiooni kasutatakse kliimaseadme aurusti puhastamiseks, et vältida härmalise teket.
- Kui funktsioon on sisse lülitatud, ilmub siseseadme näidikule „CL“. 20 kuni 45 minuti pärast lülitub seade automaatselt välja ja aktiivpuhastus katkestatakse.

Uneaaja funktsioon



Unefunktsiooni kasutatakse magamise ajal energiatarbe vähendamiseks (kui mugava enesetunde saamiseks pole vaja samu temperatuuriseadeid). Selle funktsiooni saab sisse lülitada ainult puldiilt.

Üksikasju vt KASUTUSJUHENDI ptk „Töö uneajal“

Märkus: Unefunktsiooni ei saa kasutada ventilaatori- ja kuivatusrežiimi korral.

Järgimisfunktsioon (lisavarustuses)



Järgimisfunktsioon võimaldab puldil mõõta oma asukoha temperatuuri ja saata see iga 3 minuti tagant kliimaseadmele.

Automaat-, jahutus- või soojendusrežiimi kasutades saab ümbritseva keskkonna temperatuuri mõõta puldi asukohas (siseseadme juures mõõtmise asemel), et kliimaseade saaks optimeerida kasutaja asukoha temperatuuri ja tagada maksimaalse mugavuse.



Keerulisemate funktsioonide kasutamine

Säästu- ja vähendatud jõudluse funktsioon

MÄRKUS: Seda funktsiooni saab kasutada üksnes jahutusrežiimi korral.

- Säästu ja vähendatud jõudluse nupu vajutamisega minnakse energiatõhusatesse režiimidesse. Järjestus on selline: **säästurežiim** → **75% jõudlusega režiim** → **50% jõudlusega režiim** → **eelmine režiim** → **säästurežiim** →

Säästurežiim ECO

- Selle nupu jahutusrežiimis vajutamisel viib pult energia säästmiseks temperatuuri automaatselt 24 °C peale ja ventilaatori automaatrežiimi (ainult juhul, kui ettenähtud temperatuur on alla 24 °C). Kui ettenähtud temperatuur on üle 24 °C, lülitab säästurežiimi nupu vajutamine ventilaatori automaatrežiimile, kuid ettenähtud temperatuur ei muutu.

MÄRKUS:

- Sisse- ja väljalülitamise nupu vajutamine, režiimi muutmine või temperatuuri seadmine madalamaks kui 24 °C lõpetab säästurežiimi.
- Säästurežiimis peaks ettenähtud temperatuur olema töö vähemalt 24 °C. Jahutamine võib olla ebapiisav. Kui tunnete end ebamugavalt, vajutage selle režiimi peatamiseks uuesti säästurežiimi nuppu.

Säästurežiim GEAR

- Seda nuppu vajutades minnakse energiatõhusatesse režiimidesse. Järjestus on selline:
75% (elektrienergia kulu kuni 75%)
↓
50% (elektrienergia kulu kuni 50%)
↓
Eelmine režiim
- Seda funktsiooni saab kasutada üksnes jahutusrežiimi korral.
- Vähema jõudlusega töötamise režiimis (GEAR) näidatakse puldi näidikul vaheldumisi elektrienergia kulu ja ettenähtud temperatuuri.

Temperatuurinupp (TEMP)

Nuppude \wedge ja \vee kolme sekundi jooksul koos allhoidmine muudab näidikul näidatava temperatuuri ühikuks kas °C või °F.

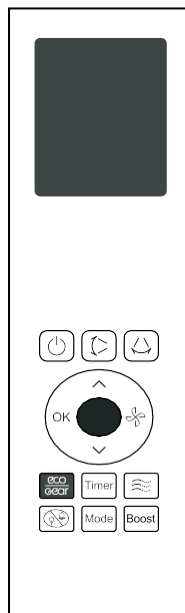

Keerulisemate funktsioonide kasutamine

FP-funktsioon

Kliimaseadme töötamisel soojendusrežiimis, kus ettenähtud temperatuur on 16 °C, lülitab nupu \vee kaks korda vajutamine 8 °C soojenduse. Siseseadme näidikule ilmub „FP“.

Mõnel seadmel võib selle nupu vajutamine lülitada sisse 12 °C soojenduse: vt kliimaseadme kasutusjuhendit.

Vaikne režiim

Kui hoida ventilaatori töökiiruse nuppu (\ast) 2 sekundit allavajutatuna, siis saab sisse või välja lülitada vaikse režiimi **Silent**. Kompresori madalamal töökiirusel töötamise tõttu võib see põhjustada ebapiisava jahutus- või soojendusjõudluse (ainult kehtib ainult vaikse režiimiga kliimaseadmete kohta).

Jõudluse suurendamine

Jõudluse suurendamine paneb võimalikult lühikese aja jooksul ettenähtud temperatuuri saavutamiseks seadme tööle eriti suure koormusega.

- Jahutusrežiimis (COOL) **jõudluse suurendamisel** hakkab seade kohe jahutama ja suurimal töökiirusel jahedat õhku puhuma.
- Soojendusrežiimis (HEAT) **jõudluse suurendamisel** hakkab seade kohe kütma ja suurimal töökiirusel kuuma õhku puhuma.

Pööramisnupp



Kasutatakse vertikaalsete ribide liikumise välja- ja sisselülitamiseks ning vasakule/paremale suunatud õhuvoolu soovikohaseks seadmiseks. Iga vajutusega muutub vertikaalribide nurk 6 kraadi võrra. Rohkem kui kahe sekundi jooksul vajutamine lülitab sisse vertikaalsete ribide automaatse pööramise.

Pööramisnupp

Kasutatakse horisontaalsete ribide liikumise välja- ja sisselülitamiseks ning üles/alla suunatud õhuvoolu soovikohaseks seadmiseks. Iga vajutusega muutub ribide nurk 6 kraadi võrra. Rohkem kui kahe sekundi jooksul vajutamisel hakkavad ribad automaatselt üles-alla liikuma.



MÄRKUS:

Väljalülitatud seadme korral avanevad puldi nuppude **MODE (režiim)** ja  üheks sekundiks samaaegselt allavajutamisel ribad teatud nurga all, mis teeb puhastamise väga mugavaks. Ribide lähtestamiseks hoitakse režiimi- (**Mode**) ja -nuppu üks sekund korraga all.