



ALPICAIR



ÕHKSOOJUSPUMP

Kasutusjuhend

Split tüüpi õhksoojuspump



AWI-26HRDC1C
AWI-36HRDC1C
AWI-54HRDC1C
AWI-71HRDC1C

Täname Teid, et valisite meie toote. Palun lugege käesolevat kasutusjuhendit hoolikalt ning hoidke see alles edaspidiseks kasutamiseks.



Sisukord

Märkused kasutamise

kohta

Külmaaine.....	1
Ohutusjuhised	2
Osade kirjeldus	7

Kaugjuhtimispuldi kasutusjuhised

Kaugjuhtimispuldi nupud	8
Ekraanikuva ikoonide kirjeldus	8
Kaugjuhtimispuldi nuppude kirjeldus	9
Kombineeritud nuppude funktsioonide kirjeldus	15
Kasutusjuhend	17
Kaugjuhtimispuldi patareide vahetus	17
Kasutamine hädaolukorras	18

Hooldus

Puhastamine ja hooldus	18
------------------------------	----

Tõrked

Tõrgete analüüs	21
-----------------------	----

Paigaldamine

Paigaldusmõõtmete skeem.....	25
Ohutusjuhised paigaldamiseks ja teisaldamiseks	26
Paigaldustööriistad	27
Paigalduskoha valimine	27
Nõuded elektriühendusele.....	28

Paigaldamine

Seadme siseosa paigaldus	29
Paigaldusjärgne kontroll	34

Talitluskatse

Talitluskatse.....	34
--------------------	----

Kinnitamine

Ühendustoru konfiguratsioon.....	35
Külmaaine ohutusjuhised	37
Toru laiendamise meetod.....	39

Seadet tohivad järelvalve all kasutada 8-aastased ja vanemad lapsed ning vähenenud füüsiliste, aistinguliste või vaimsete võimetega isikud, kellel pole kogemusi ega teadmisi seadme kasutamise kohta juhul, kui neile on selgitatud seadme ohutut kasutamist ja nad mõistavad seadme kasutamiseiga seotud ohte. Lastel pole lubatud seadmega mängida. Lastel pole lubatud seadet puhastada ega kasutada ilma järelvalveta.

1) Raadiosagedused: 2400MHz-2483.5MHz

2) Maksimaalne raadiosageduse võimsus, mida edastatakse: 20dBm



Selle sümboliga tähistatakse tooteid, mida ei tohi EL-is olmeprügi hulka visata. Keskkonna või inimeste tervise kahjustamise ärahoidmiseks viige seade vastavasse kogumiskeskusesse, soodustamaks materjalide jätkusuutlikku taaskasutust. Kasutatud seadme tagastamiseks viige seade kogumiskeskusesse või võtke ühendust edasimüüjaga, kes teile seadme müüs. Nemad viivad seadme keskkonnale ohutusse taaskasutuspunkti.

R32: 675

Sümbolite selgitus

OHT

Tähistab ohtlikku olukorda, mille vältimise korral võib tagajärjeks olla kellegi surm või tõsine vigastus.

HOIATUS

Tähistab ohtlikku olukorda, mille vältimise korral võib tagajärjeks olla kellegi surm või tõsine vigastus.

ETTEVAATUST

Tähistab ohtlikku olukorda, mille vältimise korral võib tagajärjeks olla kellegi viga saamine.

MÄRKUS

Tähistab olukordi, mis ei pruugi olla ohtlikud, kuid mille tagajärjeks võib olla vara kahjustamine

Erandklauselid

Tootja ei kannu mingeid kohustusi, kui isikukahju või varalise kahju põhjuseks on järgmised põhjused

1. Toote kahjustamine toote vale kasutamise või väärkasutuse tõttu;
2. Modifitseerimine, muutmine, hooldus või toote kasutamine teiste seadetega järgimata tootja kasutusjuhendit;
3. Pärast kontrollimist, toote defekt on otseselt põhjustatud söövitavast gaasist;
4. Pärast kontrollimist, toote defektid on tingitud valedest transpordi meetoditest;
5. Kasutus, parandus, hooldus ilma seade kasutusjuhendit või sellega seotud eeskirju järgimata;
6. Pärast kontrollimist on probleemi või vaidluse põhjustanud teiste tootjate toodetud osade ja(või) komponentide kvaliteedi spetsifikatsioon või toimivus;
7. Kahju on põhjustanud loodusõnnetused, halb kasutuskeskkond või vääraratu jõud.



Seade on täidetud tuleohtliku gaasiga (R32).



Enne kasutamist lugege käesolevat kasutusjuhendit.



Enne paigaldamist lugege paigaldusjuhendit.



Enne parandamist lugege hooldusjuhendit.

Külmaaine

- Seadmes ringleb kindel Külmaaine: fluoriid R32, mis on spetsiaalselt puhastatud. Külmaaine on tuleohtlik ja lõhnatu – teatud tingimustel võib Külmaaine süttida ja plahvatada. Ainel on madala süttivus, selleks on vajalik kokkupuudet leegiga.
- Võrreldes tavaliste külmaainetega on R32 mittersaastav aine, mis ei oma otsest ohtu osoonikihile. Panus kasvuhoone efekti tekkimisele on samuti madalam. R32-l on väga head termodünaamilised omadused, seetõttu on see külmaaine väga energiatõhusus. Sellest tulenevalt vajavad seadmed ka koguselt seda ainet vähem.

HOIATUS:

Ärge proovige kiirendada sulatamisprotsessi – tehke seda tootja poolt ette nähtud tempos. Paranduste tegemiseks võtke ühendust lähima hoolduskeskusega.

Kõik parandused, mis on tehtud mittekvalifitseeritud isikute poolt, võivad olla ohtlikud.

Hoiustage seadet kohas, kus puuduks võimalus kontaktiks lahtise leegi või elektriradiaatoriga.

Ärge augustage ega põletage seadet.

Seadet tuleks hoiustada ja paigaldada ruumi, mis on suurem kui X m² (tabel 1.)

Arvestage sellega, et seadmes olev külmaaine R32 on lõhnatu!

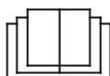

⚠ HOIATUS

Kasutamine ja hooldus

- Seadet tohivad järelvalve all kasutada 8-aastased ja vanemad lapsed ning vähenenud füüsiliste, aistinguliste või vaimsete võimetega isikud, kellel pole kogemusi ega teadmisi seadme kasutamise kohta juhul, kui neile on selgitatud seadme ohutut kasutamist ja nad mõistavad seadme kasutamisega seotud ohte.
- Lastel pole lubatud seadmega mängida.
- Lastel pole lubatud seadet puhastada ega kasutada ilma järelvalveta.
- Ärge ühendage soojuspumpa mitme kontaktiga pistikupesasse. Seda tehes võite põhjustada tulekahju.
- Soojuspumba puhastamiseks eemaldage seade elektrivõrgust. Vastasel juhul võite saada elektrilöögi.
- Kui toitekaabel on kahjustatud, tuleb see ohtude vältimiseks lasta välja vahetada kas tootjal, teenindustehnikul või sarnase väljaõppega isikul.
- Elektrilöögi vältimiseks ärge peske soojuspumpa veega.
- Ärge pihustage vett seadme siseosale. Sellega võite põhjustada elektrilöögi või seadme rikkimiseku.
- Pärast filtri eemaldamist ärge puudutage labasid, vigastuste vältimiseks.
- Ärge kasutage leegisoojust ega fööni filtri kuivatamiseks deformeerumise ja tulekahju ärahoidmiseks.

⚠ HOIATUS

- Hooldustöid tohivad teha väljaõppinud tehnikud. Vastasel juhul võib tulemuseks olla vigastus või kahjustused.
- Ärge proovige soojuspumpa ise parandada. Sellega võite põhjustada elektrilöögi või seadme rikkimineku. Kui soojuspumba parandamine osutub vajalikuks, võtke ühendust oma edasimüüjaga.
- Ärge sirutage sõrmi ega muid objekte õhu sisse- ega väljalaskeavadesse. Vastasel juhul võib tulemuseks olla vigastus või kahjustused.
- Ärge blokeerige õhu sisse- ega väljalaskeavasid. See võib põhjustada seadme rikkimineku.
- Ärge pritsige vett kaugjuhtimispuuldile, vastasel juhul läheb pult rikki.
- Kui täheldate alltoodud nähtusi, lülitage soojuspump välja ja eemaldage viivitamatult elektrivõrgust. Seejärel võtke ühendust edasimüüjaga või teenindustehnikuga.
 - Toitekaabel kuumeneb üle või on kahjustatud.
 - Kuulete seadme töötamise ajal ebaharilikku heli.
 - Kaitselüliti aktiveerub sageli.
 - Soojuspumpbast tuleb kõrbemislõhna.
 - Seadme siseosa lekib.
- Kui soojuspump töötab mittetavapärastes tingimustes, võib see põhjustada rikkeid, elektrilööke või tulekahju.
- Kui seadme avariinupust sisse või välja lülitate, vajutage seda nuppu isoleermaterjalist objektiga ja mitte metallobjektiga.
- Ärge astuge seadme välisosa ülapaneelele ega asetage sinna raskeid objekte. Selle tulemuseks võivad olla vigastused või kahjustused.

⚠ HOIATUS

Ühenduste tegemine

- Seadet tohivad paigaldada väljaõppinud tehnikud. Vastasel juhul võib tulemuseks olla vigastus või kahjustused.
- Seadet paigaldades järgige elektriohutuse reegleid.
- Kohalikele ohutusreeglitele vastavalt kasutage sobiva võimsusega elektrivõrku ja kaitselüliti.
- Paigaldage rikkevoolu kaitselüliti. Seda mitte tehes võite põhjustada seadme rikkimineku.
- Juhtmete juurde tuleb paigaldada turvalüliti, mille kontaktide vaheline kaugus on vähemalt 3 mm.
- Sobiva võimsusega kaitselüliti valimiseks vt allolevat tabelit. Kaitseautomaat peab olema varustatud nii koormuskaitse kui termokaitsmega, kaitsmaks seadet nii lühise kui ülekoormuse eest.
- Soojuspump tuleb õigesti maandada. Valesti tehtud maandus võib põhjustada elektrilöögi.
- Ära kasutage tundmatu päritoluga elektrikaablit.
- Veenduge, et elektrivõrgu võimsus vastab soojuspumba nõuetele. Ebastabiilne elektripinge või vale kaabeldus või tööhäire. Enne soojuspumba kasutamist paigaldage sobiva suurusega elektrikaablid.
- Ühendage voolu juhe, neutraali juhe ja maandusjuhe.
- Enne elektritööde tegemist lahutage paigalduskoha elekter.

HOIATUS

- Ärge ühendage seadet elektrivõrku enne paigalduse lõpetamist.
- Kui toitekaabel on kahjustatud, tuleb see ohtude vältimiseks lasta välja vahetada kas tootjal, teenindustehnikul või sarnase väljaõppega isikul.
- Jahutusahela temperatuur on kõrge, mistõttu hoidke ühendusjuhe vasktorust eemale.
- Seade tuleb paigaldada vastavalt riiklikele elektriühenduste reeglitele.
- Paigaldus tuleb teha vastavalt NEC ja CEC nõuetele ning paigaldajaks tohib olla vaid väljaõppinud elektrik.
- Soojuspump on esimese klassi elektriseade. Elektrik peab selle õigesti maandama spetsiifilise maandusseadmega. Veenduge, et maandus on õigesti tehtud, vastasel juhul võite saada elektrilöögi.
- Soojuspumba kollane-roheline juhe on maandusjuhe, mida ei tohi kasutada muudel eesmärkidel.
- Maanduse takistus peab vastama riiklikele elektriõhtuse nõuetele.
- Seade tuleb paigaldada nii, et pääs pistiku juurde on vaba.
- Seadme sise- ja välisosa kõik juhtmed ja kaablid peab paigaldama elektrik.
- Kui elektrijuhe pole piisavalt pikk, võtke ühendust edasimüüjaga uue tellimiseks. Ärge juheta ise pikendage.

⚠ HOIATUS

- Pistikuga soojuspumba puhul peab pääs pistiku juurde pärast paigaldamise lõppemist olema vaba.
- Ilma pistikuta soojuspumba puhul tuleb elektriliinile paigaldada kaitselüliti.
- Kui soovite soojuspumpa teise kohta viia, tohib seda teha vaid väljaõppinud isik. Vastasel juhul võib tulemuseks olla vigastus või kahjustused.
- Valige selline paigalduskoht, mis on laste käeulatuses väljas ning loomadest ja taimedest eemal. Kui seda pole võimalik tagada, paigaldage ohutuse tagamiseks kaitsetara.
- Seadme siseosa tuleb paigaldada seina lähedale.
- Tootja annab juhised paigalduse ja seadme kasutuse kohta.

Töötemperatuuri vahemik

	Seadme siseosa DB/WB(°C)	Seadme välisosa DB/WB(°C)
Maksimaalne jahutus	32/23	43/26
Maksimaalne soojendus	27/-	24/18

MÄRKUS:

- Töötemperatuuri vahemik on küttes -25°C ~ 30°C ja jahutuses -15°C ~ 50°C.

Osade kirjeldus

Siseosa

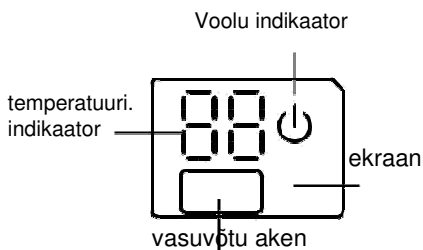
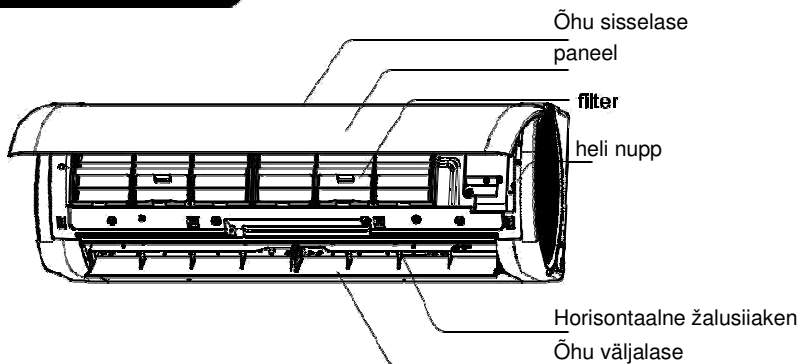

(Ekraanil sisalduv teave või selle kuvamise asukoht võib erineda ülaltoodud joonisest, vt tegelikku toodet).



Kaugjuhtimis pult

MÄRKUS:

Tegelik toode võib olla ülaltoodud tootest erinev, lähtuge tegelikust tootest

Kaugjuhtimispuldi nupud



- 1 ON/OFF nupp
- 2 MODE nupp
- 3 FAN nupp
- 4 TURBO nupp
- 5 ▲/▲ nupp
- 6 📶 nupp
- 7 🌬️ nupp
- 8 SLEEP nupp
- 9 I FEEL nupp
- 10 TIMER ON/OFF
- 11 CLOCK nupp
- 12 QUIET nupp
- 13 WiFi nupp
- 14 LIGHT nupp
- 15 🏠/🏠 nupp
- 16 TEMP nupp

Ekraanikuva ikoonide kirjeldus

Töörežiim

- Auto režiim
- Cool režiim
- Dry režiim
- Fan režiim
- Heat režiim

- I feel
- Quiet
- Seadista ventiaaltsiooni kiirus
- Turbo režiim
- Saada signaal
- Mugavusrežiim
- Lisafunktsioonid
- 8°C soojendusfunktsioon
- Seadista temperatuur
- X-FAN režiim
- Seadista aeg
- TIMER ON /TIMER OFF
- Lapselukk
- Üles ja alla puhumine
- Vasakule ja paremale puhumine

Temp. kuva tüüp

🏠 : Seadista temp. 🏠 : Siseõhu temp.

🏠 : Väliõhu temp.

Kaugjuhtimispuldi nuppude kirjeldus

Märkus:

- See on üldkasutatav kaugjuhtimispult, seda on võimalik kasutada soojuspumbaga, millel on multifunktsioon, kui mingil põhjusel antud mudelil ei ole multifunktsiooni ja te vajutate puldil nuppu mida seadmel ei ole siis seade jätkab töötamist oma originaalse seadistuse järgi.
- Pärast seadmele voolu sisselülitamist teeb seade häält. Kui töö indikaator " (I) " on „ON“ (punane indikaator) siis on võimalik kasutada kaugjuhtimispulti.
- Kui seade on „ON“ olekus ja te vajutate kaugjuhtimispuldil nuppu "☺" siis puldi ekraanil toimub vilgutus mille järel peaks konditsioneer tegema „de“ häält andes märku sellest, et kaugjuhtimispuldil on konditsioneeriga signaal.
- Soojuspumba „OFF“ olekus on kaugjuhtimispuldi ekraanil näha sätestatud temperatuuri ja kella. (Kui timer ON, timer OFF valguse funktsioonid on sätestatud siis on kaugjuhtimispuldi kuval kuvatud vastavad ikoonid). Soojuspumba „ON“ olekus on ekraanikuval näha kogu sätestatud funktsioonide ikoone.
- Mudelid mis on Wifi funktsiooni või juhtmega kontrolleriiga, siseruumis asuv seade peab olema pandud automaat režiimile tava kaugjuhtimispuldiga, seejärel kohenduva temperatuuri režiim tuvastab temperatuuri auto mode all kas APP või juhtmega kontrolleri läbi.
- See kaugjuhtimispult saab muuta temperatuuri automaatrežiimil. Kui on seade mis ei toeta temperatuuri muutmist automaatrežiimil siis määratud temperatuur automaatrežiimil võib olla vale või ei vasta soojuspumba ekraanil oleva seadistatud temperatuuriga automaatrežiimil.

1 ON/OFF nupp

Vajuta seda nuppu, et soojuspump sisse või välja lülitada.

2 MODE nupp

Vajutage seda nuppu, et valida soojuspumba töörežiim.

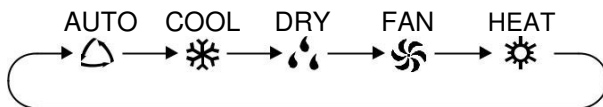

- Automaatrežiimi valimisel töötab konditsioneer automaatselt vastavalt tuntavale temperatuurile. Vajutage "FAN" nuppu, et reguleerida ventilaatori kiirust. "☂" / "☂" nupp saab reguleerida ventilaatori puhumisnurka.
- Pärast jahutusrežiimi valimist töötab õhukonditsioneer jahutusrežiimis. Jahutusindikaator "☂" Sise moodulis on sees ("ON") (see indikaator ei ole mõnede mudelite puhul saadaval). Vajuta "▲" või "▲" nuppu, et valida seadistatav temperatuur. Vajutage "FAN" nuppu, et reguleerida puhuri kiirust. Vajuta "☂" / "☂" nuppu, reguleerida puhuri kaldenurka.
- Kuivrežiimi valimisel töötab õhukondensaator kuivas režiimis madalal kiirusel. Sisemooduli kuiva indikaator "☂" on sees (see näidik ei ole mõne mudeli puhul saadaval). Kuivrežiimis ei saa ventilaatori kiirust reguleerida.. Vajutage "☂" / "☂" nuppu, et reguleerida puhuri kaldenurka.
- Ventilaatori režiimi valimisel õhutab kondensaator ainult ventilaatorit ilma jahutuseta ja küte puudub. Kõik indikaatorid on välja lülitatud („OFF“), Opereerimis indikaator on sees („ON“). Vajutage "FAN" nuppu

Kaugjuhtimispuldi nuppude tutvustus

Et reguleerida puhuri kiirust vajutage " " / " " nupp, et reguleerida puhuri kaldenurka

- Kütte režiimi valimisel töötab kliimaseade soojusrežiimis. Soojusindikaator "☀️", sisemoodulil on sees (see indikaator ei ole mõne mudeli puhul saadaval). Vajutage "▲" või "▲" nuppu seadistatud temperatuuri reguleerimiseks. Ventilatori kiiruse reguleerimiseks vajutage nuppu "FAN".

Vajutage, " " nuppu ventilatori puhumisnurga reguleerimiseks. (Ainult jahutusüksus ei saa soojendusrežiimi signaali. Kui kaugjuhtimispuldiga seadistada soojenduse režiim, ON / OFF nupu vajutamine ei saa seadet käivitada).

Märkus:

- Külma õhu ärahoidmiseks, pärast soojendusrežiimi käivitamist viibib puhuri tööle lülitumine 1 - 5 minutit enne õhu puhumist (tegelik viivitusae sõltub sisetemperatuurist).
- Seadistage temperatuurivahemik kaugjuhtimispuldist: 16~30 °C (61-86 °F); Ventilatori kiirus: automaatne, madal kiirus, madal-keskmise kiirusega, keskmise kiirusega, keskmine suurusega kiirus, suur kiirus.
- Automaatrežiimis saab kuvada temperatuuri, automatrežiimis saab reguleeritud temperatuuri reguleerida.

3 FAN nupp

Seda nuppu kasutatakse ventilatori kiiruse seadistamiseks järjestuses, alustades: AUTO, ▲,

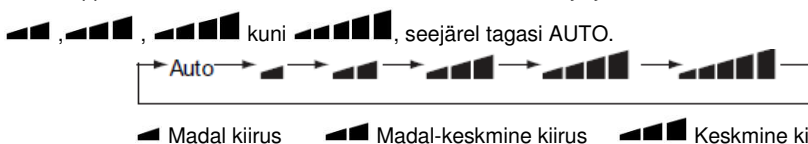

Märkus:

- Kuvirežiimis on madal ventilatori kiirus.
- X-FAN funktsioon: Hoidke „Speed“ nuppu all 2 sekundit kas „COOL“ (jahutus) või „DRY“ (kuiv) režiimis. ☹️, Icoon kuvatakse ja siseruumide ventilator jätkab tööd mõne minuti jooksul, et sisemoodul kuivaks saaks, kuigi olete seadme välja lülitanud. X-FAN ei ole saadaval AUTO, FAN või HEAT režiimis. See funktsioon näitab, et sisemooduli aurusti kuivatatakse pärast seadme seiskamist, et vältida hallituse teket
- X-FAN funktsioon: Hoidke „Speed“ nuppu all 2 sekundit kas „COOL“ (jahutus) või „DRY“ (kuiv) režiimis.
- X-FAN funktsiooni sisselülitamisel: pärast seadme väljalülitamist ON / OFF nupu vajutamisega jätkab siseruumide ventilator mõne minuti vältel madalal kiirusel tööd. Sellel perioodil hoidke ventilatori kiiruse nuppu 2 sekundit, et siseruumide ventilator otse peatada.
- Kui X-FAN-funktsioon on välja lülitatud: pärast seadme väljalülitamist ON / OFF-nupu vajutamisel on kogu seade välja lülitatud.

4 TURBO nupp

COOL (jahutus) või HEAT (soojendus) režiimis vajutage seda nuppu kiireks jahutamiseks või kiireks soojendamiseks. Icoon "☼" kuvatakse kaugjuhtimispuldil. Turbofunktsiooni väljumiseks vajutage seda nuppu uuesti ja ikoon "☼" kaob.

Selle funktsiooni käivitamisel töötab seade väga suure ventilatori kiirusega, et kiiresti jahtuda või soojendada nii, et ümbritsev temp. läheneb eelnevalt määratud temperatuurile. niipea kui võimalik.



Kaugjuhtimispuldi nuppude tutvustus

8 SLEEP nupp

- Vajutades nuppu „SLEEP“ valitakse režiimid järgnevalt: Sleep 1 (☾¹), Sleep 2 (☾²), Sleep 3 (☾³) ja „tühistage Sleep“. Kui seade sisse lülitada, siis „tühistage Sleep“ on automaatselt aktiveeritud.
- **Sleep1** jahutusrežiimis: peale 1 tundi töötamist tõuseb temperatuur 1°C võrra, 2 tunni pärast tõuseb 2°C võrra ning edaspidi seade töötab sellel temperatuuril. Soojendusrežiimis: peale 1 tundi töötamist langeb temperatuur 1°C võrra, 2 tunni pärast langeb 2°C võrra ning edaspidi seade töötab sellel temperatuuril.
- **Sleep2** on unerežiim 2, st konditsioneer töötab vastavalt unerežiimikõvera grupi eelseadele
- **Sleep3**: enda poolt seadistatud temperatuurikõvera töörežiim.
 - (1) Sleep 3 režiimis vajutage „Turbo“ nuppu pikka aega, kaugjuhtimispult lülitub kasutaja individuaalse unerežiimi olekusse, hetkel kuvatakse kaugjuhtimispuldi aeg „1 tund“, seadistustemperatuur „88“ kuvab viimase seadistamise une kõvera temperatuuri ja vilgub (esimene sisenemine kuvatakse vastavalt algsele tehases seadistatud algväärtusele);
 - (2) Vajutades „▲“ ja „▼“ nuppu, saab reguleerida seadistatud temperatuuri. Pärast reguleerimist vastava seadistustemperatuuri, kinnitamiseks vajutage nuppu „Turbo“;
 - (3) Sel ajal tõstetakse kaugjuhtimispuldi taimeris positsioonil automaatselt 1 tunni võrra (mis on „2 tundi“, „3 tundi“ või „8tundi“), temperatuuri „88“ kohale ilmub vastav temperatuur viimase seadistuse järgi ja vilgub;
 - (4) Korrake ülaltoodud toimingut (2) ~ (3) kuni 8-tunnise temperatuuri seadistuse lõppemiseni, unerežiimi kõvera seadistus on lõpetatud, kaugjuhtimispult käivitab algse taimeriekraani; temperatuuri näidik jätkub algsele seadistustemperatuurile.
- Sleep3- unerežiimi seadistus, ise unerežiimi seadistuste all võib küsida: Kui kasutaja ei soovi seadetes vahetada temperatuuri siis vajutades uuesti „Turbo“ nupule, et kinnitada valitud sätteid. Märkus: kui unerežiimi seadetes ei vajutata 10 sekundi jooksul ühtegi nuppu siis automaatselt suletakse seadistus ja kuvatakse esialgne vaade. Vajutades „ON/OFF“, „MODE“, „TIMER“, või „SLEEP“ nuppu, sulgeb samuti unerežiimi seadistus.

Kaugjuhtimispuldi nuppude kirjeldus

9 I FEEL nupp

Vajutage seda nuppu, et käivitada funktsioon I FEEL, ja  kuvatakse kaugjuhtimispuldil. Pärast selle funktsiooni seadistamist saadab kaugjuhtimispult kontrollerisse ümbritseva keskkonna temperatuuri ja seade reguleerib sisetemperatuuri automaatselt vastavalt tuvastatud temperatuurile. Vajutage seda nuppu uuesti, et sulgeda funktsioon I FEEL, ja  kaob.

- Kui see funktsioon on seadistatud, pange kaugjuhtimispult kasutaja lähedale. Ärge asetage kaugjuhtimispulti kõrge temperatuuri või madala temperatuuri lähedale, et vältida ebatäpset ümbritsevat temperatuuri. Funktsiooni I FEEL sisselülitamisel tuleb kaugjuhtimispult asetada sellesse piirkonda, kus sisemoodul võib vastu võtta kaugjuhtimispuldi saadetud signaali. ▼

10 TIMER ON / TIMER OFF nupp

2. TIMER ON nupp

"TIMER ON" nupuga saab valida aega taimeriga jaoks. Peale selle nupu vajutamist,  ikoon kaob ära ja kuvatakse sõna „ON“ kaugjuhtimispuldil. Vajuta "▲" või "▼" nuppu, et seadistada taimeri sätteid. Peale igat "▲" või "▼" nupuvajutust, taimeri aeg kasvab või kahaneb 1 minuti võrra. Hoides "▲" või "▼" nuppu all üle 2 sekundi hakkab aeg muutuma kiiremas tempos kuni kasutaja laseb nupust lahti.

Vajuta "TIMER ON", et kinnitada aeg. Sõna "ON" lõpetab vilkumise.  ikoon jätkab kuvamist. Tühista „TIMER ON“: juhul kui TIMER ON on avatud, vajutades uuesti nupule „TIMER ON“ tühistatakse protsess.



3. TIMER OFF nupp

TIMER OFF nupp töötab samal põhimõttel mis TIMER ON

Märkus:

- Sisselülitamise ja väljalülitamise olekus saate seada TIMER OFF või TIMER ON samaaegselt.
- Enne TIMER ON või TIMER OFF seadistamist seadistage kella-aeg.
- Pärast TIMER ON või TIMER OFF käivitamist seadke püsiv ringlus kehtima. Seejärel lülitatakse konditsioneer sisse või lülitatakse välja vastavalt seadistusajale. ON / OFF-nupp ei mõjuta seadistust. Kui te seda funktsiooni ei vaja, kasutage selle tühistamiseks kaugjuhtimispulti.

11 CLOCK nupp

- Vajutage seda nuppu, et seadistada kella-aeg.  ikoon hakkab vilkuma kaugjuhtimispuldil. Vajutage "▲" või "▼" nupp 5 sekundi jooksul, et seadistada kella-aeg. Iga "▲" või "▼" nupuvajutus lisab või vähendab aega 1 minuti jagu. Hoides "▲" või "▼" nuppu üle 2 sekundi hakkab aeg kiiremini jooksma kuni kasutaja laseb nupu lahti. Vajuta „CLOCK“ nupule, et kinnitada aeg.  ikoon lõpetab vilkumise

Märkus:

- Kella-aeg on 24 tunni formaadis
- Seadistades kella-aega ei tohi nupuvajutuste vahe ületada 5 sekundit, vastasel juhul väljub kontroller seadistustest automaatselt.

Kaugjuhtimispuldi nuppude kirjeldus

12 QUIET nupp

- Vajutage seda nuppu, et aktiveerida Auto Quiet režiim (kuvatakse "🔇" ikoon ja „Auto“ signaal) või Quiet režiim (kuvatakse „🔇“ ikoon) või Quiet OFF (ei kuvata midagi). Kui seade sisse lülitada, siis on Quiet OFF automaatselt aktiveeritud.

Märkus:

- Vaikse funktsiooni saab seadistada kõikides režiimides; Vaikse režiimi korral pole ventilaatori kiirus saadaval.
- Kui on valitud vaikne funktsioon
Jahutusrežiimis: siseruumide ventilaator töötab 4-käigulise kiirusega. 10 minutit hiljem või siis, kui ümbritseva keskkonna temperatuur on <28 °C, töötab siseruumide ventilaator siseõhu temperatuuri ja sisetemperatuuri võrdluse kohaselt 2-kiiruselises või vaiksuses režiimis
Kütte režiimis: siseruumide ventilaator töötab salk 3 kiirusel või vaikselt režiimil vastavalt sisetemperatuuri ja seatud temperatuuri võrdlemisele. **Kuiva ventilaatori režiimis:** siseruumide ventilaator töötab vaiksuses režiimis. **Automaatrežiimis:** siseruumide ventilaator töötab automaatse vaiksuse režiimis vastavalt tegelikule jahutus-, kütte- või ventilaatorirežiimile.
- Vaikne funktsioon on saadaval ainult mõnede mudelite puhul.

13 WiFi nupp

Vajutage "WiFi" nuppu, et aktiveerida see funktsioon. Kui Wifi funktsioon on aktiveeritud, siis "WiFi" ikoon kuvatakse kaugjuhtimispuldil; Kui pult on lülitatud välja, siis vajutage "MODE" ja "WiFi" nuppe alla samaaegselt 1 sekund, WiFi moodulis lähtestatakse tehase seaded.

- See funktsioon on saadaval ainult teatud režiimides.

14 LIGHT nupp

Vajutage seda nuppu, et lülitada siseruumides ekraanivalgustus välja. "☹️" ikoon kaob kaugjuhtimispuldil. Vajutades uuesti sellele nupule lülitatakse ekraanivalgustus tagasi sisse. "☹️" ikoon kuvatakse ekraanil.

15 🏠 🏡 nupp

Vajutage seda nuppu, et lülitada sisse või välja tervislik ja puhastamise funktsioon töörežiimis.

Vajutage esimest korda, et käivitada puhastamise funktsioon (LCD kuvab „🏠“). Vajutage teist korda, et käivitada tervislik ja puhastamise funktsioon sama-aegselt (LCD kuvab „🏠“ ja „🏡“). Vajutage kolmandat korda, et lülitada välja tervislik ja puhastamise funktsioon samaaegselt.

Vajutage neljandat korda, et käivitada tervislik funktsioon (LCD kuvab „🏡“). Vajutage nuppu uuesti, et korrata ülaltoodud tegevust.

MÄRKUS: See funktsioon toimib ainult osades režiimides.

Kaugjuhtimispuldi nuppude kirjeldus

16 TEMP Nupp

Vajutage, et näha siseruumidele seadistatud temperatuuri, siseõhu temperatuuri või välisõhu temperatuuri siseruumi seadme ekraanil. Temperatuuri saab sätestada puldiga all näidatud järjekorras:

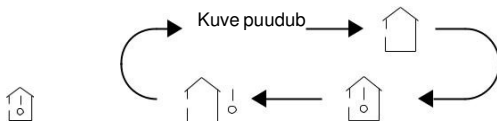

Valides "🏠" või „kuva puudub“ kuvatakse seadmel seadistatud siseõhu temperatuur; Valides "🏠!" kuvatakse seadmel hetke siseõhu temperatuur; Valides "🏠☐", kuvatakse välisõhu temperatuur. 3 sekundit hiljem naastakse seadistatud temperatuuri kuvamiseni.

Märkus:

- Välistemperatuuri näidik ei ole saadaval kõikides seadmetes. Hetkel, siseseadmed saavad "🏠!" signaali, kui kuvatakse sisetemperatuuri.

Seadme sisselülitamisel on vaikimisi seatud seadistatud temperatuur. Kaugjuhtimispuldi ekraanil puudub. Ainult mudelite puhul, mille siseruumides on "dual-8 display"

- Sise- või välisõhu temperatuuri näitamisel kuvab sisetemperatuuri indikaator vastava temperatuuri ja lülitub automaatselt kolm või viie sekundi pärast tagasi seadistatud sisetemperatuuri

Kombineeritud nuppude funktsioonide kirjeldus

Energiasäästufunktsioon

Jahutusrežiimis vajutage „TEMP“ ja „CLOCK“ nuppe korraga, et käivitada või välja lülitada energiasäästufunktsioon. Kui energiasäästufunktsioon on käivitunud „SE“ kuvatakse kaugjuhtimispuldil ja konditsioneer seadistab automaatselt ennast ümber sätetele enne tehaseaseid, et saavutada maksimaalne energia säästmine. Vajutage „TEMP“ ja „CLOCK“ nuppe samaaegselt, et väljuda energiasäästufunktsioonist.

Märkus:

- Energiasäästufunktsioonis ei ole võimalik muuta ventilaatorite kiirust.
- Energiasäästu funktsiooni puhul ei saa seadistatud temperatuuri reguleerida. Vajutage nuppu "TURBO" ja kaugjuhtimispult ei saada signaali.
- Unerežiim ja energiasäästufunktsioon ei saa samaaegselt töötada. Kui energiasäästufunktsioon on pandud jahutusfunktsiooni alla siis vajutades „SLEEP“ nupule tühistatakse energiasäästufunktsioon. Kui „SLEEP“ funktsioon on seatud jahutusfunktsiooni alla siis energiasäästufunktsiooni käivitamine tühistab „SLEEP“ funktsiooni

Kombineeritud nuppude funktsioonide kirjeldus

8 °C soojendus funktsioon

Küte režiimis vajutage "TEMP" ja "CLOCK" nuppe üheaegselt, et käivitada või välja lülitada 8 °C küttefunktsioon. Kui see funktsioon käivitatakse, kuvatakse kaugjuhtimispuldil "8" ja "8" ning konditsioneer hoiab küttelekut 8 °C juures. Vajutage "TEMP" ja "CLOCK" nuppe üheaegselt, et väljuda 8 °C küttefunktsiooni.

Märkus:

- Alla 8 °C küttefunktsiooni korral on ventilaatori kiirus vaikimisi automaatse kiirusega ja seda ei saa reguleerida.
- Alla 8 °C küttefunktsiooniga ei saa seadistatud temperatuuri reguleerida. Vajutage nuppu "TURBO" ja kaugjuhtimispult ei saada enam signaali.
- Unerežiim ja 8 °C küttefunktsioon ei saa samaaegselt töötada. Kui jahutusrežiimis on seadistatud 8 °C küttefunktsioon, siis vajutades unerežiimi nupp tühistatakse 8 °C küttefunktsiooni. Kui unerežiimis on seatud jahutusrežiim, siis käivitades 8 °C küttefunktsiooni unerežiim tühistatakse
- Fahrenheit skaalal kuvatakse kaugjuhtimispuldil temperatuuriks 46

Lapselukk

Lapseluku funktsiooni sisselülitamiseks või väljalülitamiseks vajutage "▲" ja "▼". Kui lapseluku funktsioon on sisse lülitatud, kuvatakse kaugjuhtimispuldil "🔒" ikoon. Kui kasutate kaugjuhtimispulti, vilgub "🔒" ikoon kolm korda ilma seadmele signaali saatmata.

Temperatuurinäidiku skaala vahetamine

OFF-olekus vajutage klahvi „▲“ ja „MODE“ üheaegselt, et lülitada temperatuurinäidik °C ja °F vahel.

Kasutusjuhend

1. Pärast toite sisselülitamist vajutage konditsioneeris sisselülitamiseks kaugjuhtimispuldi nuppu "ON / OFF".
2. Vajutage nuppu "MODE", et valida soovitud režiim: AUTO, COOL, DRY, FAN, HEAT.
3. Vajutage "▲" või "▼" nuppu soovitud temperatuuri seadmiseks. (Temperatuuri ei saa reguleerida automaatrežiimis).
4. Vajutage nupule "FAN", et seadistada soovitud ventilaatori kiirus: automaatne, väike kiirus, madala keskmise kiirusega, keskmise kiirusega, keskmise suure kiirusega, suurel kiirusel.
5. Vajutage "⌂" nuppu, et reguleerida ventilaatori puhumisnurka.

Patareide vahetus kaugjuhtimispuldil

1. Vajutage kaugjuhtimispuldi tagakülge kohas, millel on märgistus  "OPEN", nagu joonisel näidatud ning seejärel lükake patareide katet noolega näidatud suunas.
2. Vahetage välja kaks 7# (AAA 1,5 V) kuivpatareid ja veenduge, et patareide "+" ja "-" poolused oleks õiges suunas.
3. Pange aku kate tagasi.

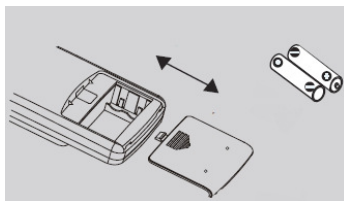

MÄRKUS

- Kasutamiseks suunake kaugjuhtimispuldi signaali edastaja konditsioneeris siseosa anduriakna poole.
- Signaali edastaja ja anduriakna vaheline kaugus ei tohi ületada 8 m ja nende vahel ei tohi olla takistusi.
- Signaal võib olla häiritud ruumis, kus asub fluorestsentslamp või mobiiltelefon; kaugjuhtimispult peab kasutamise ajal olema siseosa lähedal.
- Vahetage patareid välja sama mudeli patareide vastu.
- Kui te kaugjuhtimispulti pikemat aega ei kasuta, võtke patareid välja.
- Kui kaugjuhtimispuldi ekraanikuva on hägune või kuva puudub, vahetage patareid välja.

Kasutamine hädaolukorras

Kui kaugjuhtimispuul on kadunud või kahjustatud, saate seda nuppu vajutades soojuspumpi sisse või välja lülitada. Sellisel juhul, seade töötab AUTO režiimis ja temperatuuri ega ventilatsiooni kiirust ei saa reguleerida. Avariinuppu tuleb kasutada nagu näidatud pildil:

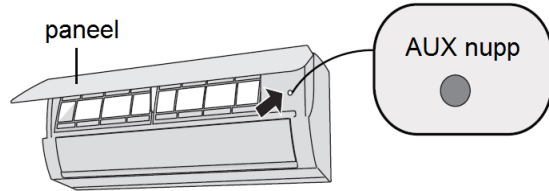

HOIATUS:

Kasutage isoleeritud materjali, et vajutada nuppu.

Puhastamine ja hooldus

HOIATUS

- Enne soojuspumpi puhastamist lülitage seade välja ja eemaldage elektrivõrgust..
- Ärge kasutage vett soojuspumpi pesemiseks.
- Ärge kasutage lenduvaid vedelikke soojuspumpi puhastamiseks.

Esipaneeli puhastamine

Kui siseosa esipaneel on must siis on soovituslik kasutada pehmet kuiva lappi või märga riiet, et mustus pühkida.

Märkus:

- Ärge eemaldage esipaneeli selle pesemiseks.

Hooldamine

Filtri puhastamine

1 Paneeli avamine

Tõmmake paneel välja
joonisel kujutatud nurga all.



2 Filtri eemaldamine

Eemaldage filter nii nagu
joonisel kujutatud.

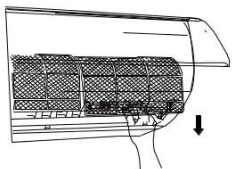

3 Filtri puhastamine

- Kasutage vett või tolmuharja.
- Kui filter on väga määrdunud, kasutage selle puhastamiseks leiget vett (alla 45°C) ning asetage varjulisse ja jahedasse kohta kuivama.

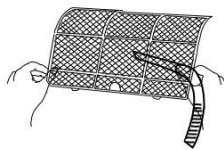

4 Filtri paigaldamine

Pange filter oma kohale tagasi ja
sulgege paneel tihedalt

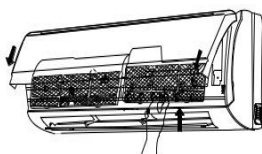

HOIATUS

- Filtrit tuleb puhastada kord kvartalis. Kui töökeskkond on väga tolmune, tuleb filtrit sagedamini puhastada.
- Pärast filtri eemaldamist ärge puudutage labasid, vigastuste vältimiseks.
- Ärge kasutage leegisoojust ega fööni filtri kuivatamiseks deformeerumise ja tulekahju ärahoidmiseks.

Puhastamine ja hooldus

MÄRKUS: Kasutushooajale eelnev kontroll

1. Kontrollige, kas õhu sisse- ja väljalaskeavad on blokeeritud.
2. Kontrollige, kas õhulüliti, pistik ja pistikupesa on heas töökorras.
3. Kontrollige, kas filter on puhas.
4. Kontrollige, kas äravoolutoru on kahjustatud.
5. Kontrollige, kas kinnitusraam on terve.

MÄRKUS: Kasutushooajale järgnev kontroll

1. Eemaldage seade elektrivõrgust.
2. Puhastage filter ja siseosa paneel.
3. Kontrollige, kas välisseadme kinnitusklamber on kahjustatud või roostes. Kui jah, võtke ühendust edasimüüjaga.

Märkus taaskasutuse kohta

Paljud pakkematerjalid on taaskasutatavad materjalid.

Viige need sobivasse taaskasutuskeskusesse.

Kui soovite soojuspumpi lõplikult kõrvaldada, võtke seadme õige kõrvaldusmeetodi teadasaamiseks ühendust oma kohaliku edasimüüja või teeninduskeskuse konsultandiga.

Tõrgete analüüs

Üldiste nähtuste analüüs

Enne hoolduse tellimist kontrollige alltoodut. Kui tõrge jääb püsima, võtke ühendust kohaliku edasimüüja või väljaõppinud tehnikutega.

Tõrge	Mida kontrollida	Lahendus
Soojuspumba siseosa ei saa kaugjuhtimispuldilt signaali või kaugjuhtimispult ei tööta.	<ul style="list-style-type: none">• Kas signaali edastamine on tugevalt häiritud (nt staatiline elekter, püsiv pinge)?	<ul style="list-style-type: none">• Tõmmake pistik pistikupesast välja. Ühendage pistik umbes 3 minuti möödudes, seejärel lülitage seade uuesti sisse.
	<ul style="list-style-type: none">• Kas kaugjuhtimispult asub signaali vastuvõtuvahemikus?	<ul style="list-style-type: none">• Signaali vastuvõtukaugus on 8 m.
	<ul style="list-style-type: none">• Kas signaali edastusteel on takistusi?• Kas kaugjuhtimispult on suunatud anduriakna poole?	<ul style="list-style-type: none">• Eemaldage takistused.• Valige sobiv nurk ja suunake kaugjuhtimispuldi signaali edastaja konditsioneerisiseosa anduriakna poole.
	<ul style="list-style-type: none">• Kas kaugjuhtimispuldi tundlikkus on madal? Ekraanikuva on hägune ja kuva puudub?	<ul style="list-style-type: none">• Kontrollige patareisid. Kui patareisid on tühjad, vahetage need välja.
	<ul style="list-style-type: none">• Kaugjuhtimispuldi kasutamisel ei kuvata ekraanile midagi?	<ul style="list-style-type: none">• Kontrollige, kas kaugjuhtimispult on kahjustatud. Kui see on nii, vahetage pult välja.
	<ul style="list-style-type: none">• Toas on päevavalguslamp?	<ul style="list-style-type: none">• Viige kaugjuhtimispult konditsioneerisiseosale lähemale.• Lülitage fluorestsentslamp välja ja proovige uuesti kaugjuhtimispulti kasutada.
Soojuspumba siseosast ei tule õhku	<ul style="list-style-type: none">• Siseosa õhu sisse- või väljalaskeavad on blokeeritud?	<ul style="list-style-type: none">• Eemaldage takistused.
	<ul style="list-style-type: none">• Sooendusrežiimil on siseruumi temperatuur jõudnud seadistatud tasemele?	<ul style="list-style-type: none">• Pärast seadistatud temperatuurini jõudmist ei puhu seade enam õhku välja.
	<ul style="list-style-type: none">• Lülitasite sooendusrežiimi äsja sisse?	<ul style="list-style-type: none">• Külma õhu väljapuhumise vältimiseks käivitub siseosa alles paari minuti möödudes sisselülitusest alates, mis on täiesti tavapärane nähtus.

Tõrgete analüüs

Tõrge	Mida kontrollida	Lahendus
Soojuspump ei tööta	• Elektrikatkestus?	• Oodake, kuni elekter tagasi tuleb.
	• Kas pistik pole korralikult pistikupesasse ühendatud?	• Ühendage pistik uuesti.
	• Kaitselüliti aktiveerub sageli või sulavkaitse on läbi põlenud?	• Laske elektrikul kaitselüliti või sulavkaitse välja vahetada.
	• Juhtmed pole õigesti ühendatud?	• Laske elektrikul juhtmestik üle vaadata või välja vahetada.
	• Seade on taaskäivitatud kohe pärast seiskamist?	• Oodake 3 minutit, seejärel lülitage seade uuesti sisse.
	• Kas kaugjuhtimispuldi funktsiooniseadistus on õige?	• Lähtestage funktsioon.
Soojuspumba siseosa õhu väljalaske-avast tuleb auru välja	• Toa temperatuur ja niiskustase on kõrged?	• Siseõhku jahutatakse kiirelt. Mõne aja möödudes vähenevad toatemperatuur ja niiskustase ning aur kaob.
Seadistus-temperatuuri ei saa muuta.	• Seade töötab automaatrežiimil?	• Temperatuuri ei saa muuta automaatrežiimis. Kui soovite temperatuuri muuta, valige mõni muu töörežiim.
	• Teie soovitud temperatuur on kõrgem kui temperatuuri seadistusvahemik?	• Temperatuuri seadistusvahemik: 16 °C ~ 30 °C.
Jahutuse (soojenduse) tõhusus pole hea.	• Elektripinge on liiga madal?	• Oodake kuni pinge taastub.
	• Filter on määrdunud?	• Puhastage filter.
	• Temperatuuri seadistus on õiges vahemikus?	• Seadistage temperatuur õigesse vahemikku.
	• Uksed ja aknad on avatud?	• Sulgege uksed ja aknad.

Tõrgete analüüs

Tõrge	Mida kontrollida	Lahendus
Seadmest evib lõhnu	<ul style="list-style-type: none">• Toas on lõhnaallikas, nagu näiteks mööbel, sigaretid jne.	<ul style="list-style-type: none">• Kõrvaldage lõhnaallikas.• Puhastage filter.
Soojuspumba töösse tekib äkitselt häireid	<ul style="list-style-type: none">• Häired - kas pikne, juhtmeta seade vms	<ul style="list-style-type: none">• Eemaldage seade elektrivõrgust, ühendage taas ja lülitage seade sisse.
Seadme välisosast tuleb auru	<ul style="list-style-type: none">• Kas soojendusrežiim on sisse lülitatud?	<ul style="list-style-type: none">• Seadme sulatamisel soojendusrežiimil võib seadmest väljuda auru, mis on tavapärane nähtus.
„Vee voolamise“ heli	<ul style="list-style-type: none">• Lülitasite soojuspumba äsja sisse või välja?	<ul style="list-style-type: none">• See heli tähendab, et jahutusaine voolab seadme sees, mis on tavapärane nähtus.
Pragunemis-heli	<ul style="list-style-type: none">• Lülitasite soojuspumba äsja sisse või välja?	<ul style="list-style-type: none">• See heli tähistab paneeli ja teiste osade hõõrdumist, mille põhjustab temperatuuri muutumisest tulenev paisumine ja kahenemine.

Tõrgete analüüs

Veakood

Veakood	Lahendus
E5	Saab eemaldada seadme taaskäivitusega, kui ei siis võtke ühendust vastava eriala professionaaliga.
E8	Saab eemaldada seadme taaskäivitusega, kui ei siis võtke ühendust vastava eriala professionaaliga.
H6	Saab eemaldada seadme taaskäivitusega, kui ei siis võtke ühendust vastava eriala professionaaliga.
C5	Võtke ühendust vastava eriala professionaaliga.
F0	Võtke ühendust vastava eriala professionaaliga.
F1	Võtke ühendust vastava eriala professionaaliga.
F2	Võtke ühendust vastava eriala professionaaliga.
H3	Saab eemaldada seadme taaskäivitusega, kui ei siis võtke ühendust vastava eriala professionaaliga.
E1	Saab eemaldada seadme taaskäivitusega, kui ei siis võtke ühendust vastava eriala professionaaliga.
E6	Saab eemaldada seadme taaskäivitusega, kui ei siis võtke ühendust vastava eriala professionaaliga.



HOIATUS

Kui täheldate alltoodud nähtusi, lülitage soojuspump välja ja eemaldage viivitamatult elektrivõrgust. Seejärel võtke ühendust edasimüüjaga või teenindustehnikuga.

- Toitekaabel kuumeneb üle või on kahjustatud.
- Kuulete seadme töötamise ajal ebaharilikku heli.
- Kaitselüliti aktiveerub sageli.
- Soojuspumpist tuleb kõrbemislõhna.
- Seadme siseosa lekib.

Kui soojuspump töötab mittetavapärastes tingimustes, võib see põhjustada rikkeid, elektrilööke või tulekahju.

Tuleohtliku külmaaine turvaline kasutamine

Paigaldaja kvalifikatsiooninõuded

- Paigaldajatel, kes käivad ringi jahtussüsteemiga, peab olema pädevustunnistus, mis on väljastatud vastava valdkonna ohutusnõuetele spetsialiseerunud ameti poolt. Kui parandustöid viib läbi mõni teine paigaldaja, siis peab olema seal juures pädevustunnistusega paigaldaja.
- Paigaldustöid võib läbi viia ainult tootja poolt ette nähtud viisil.

Paigaldamise märkused

- Seade ei tohi töötada väikeses ruumis, kus on lahtine leek (tuleallikad, kivisöe või gaasi toimel töötav katel).
- Ühendustorusse augu puurimine ja selle põletamine on keelatud.
- Seade tuleb paigaldada ruumi, mille pindala on vastavuses alloleva tabeliga.
- Lekketest on kohustuslik peale paigaldust.

Tabel 1- Minimaalne ruumi pindala (m²)

Külmaaine kogus (kg)	<1,2	1,3	1,4	1,5	1,6	1,7	1,8	1,9	2	2,1	2,2	2,3	2,4	2,5
Põrandal	/	14,5	16,8	19,3	22	24,8	27,8	31	34,3	37,8	41,5	45,4	49,4	53,6
Akna kohal	/	5,2	6,1	7	7,9	8,9	10	11,2	12,4	13,6	15	16,3	17,8	19,3
Seina peal	/	1,6	1,9	2,1	2,4	2,8	3,1	3,4	3,8	4,2	4,6	5	5,5	6
Laes	/	1,1	1,3	1,4	1,6	1,8	2,1	2,3	2,6	2,8	3,1	3,4	3,7	4

Hooldamise märkused

- Veenduge, et seade oleks paigaldatud vastavuses eeltoodud tabeliga.
- Veenduge, et paigalduskoht oleks piisavalt ventileeritud.
 - Seadme tööajal peab olema pidev ventilatsioon ruumis tagatud.
- Veenduge, et paigalduskohas ei oleks lahtist leeki ega tuleallikaid.

Jootmine

- Kui teil on vaja joota või lõigata jahutussüsteemi torusid hoolduse käigus, siis lähtuge tegutsemisel järgnevalt:

Tuleohtliku külmaaine turvaline kasutamine

- a. Lülitage seade välja ja eemaldage vooluvõrgust
 - b. Eemaldage külmaaine
 - c. Vakumeerige
 - d. Puhuge läbi lämmastikuga
 - e. Lõigake või jootke
- Külmaaine tuleb koguda selleks mõeldud mahutisse.
 - Veendug, et vaakumpumba väljalaske lähedal pole lahtist leeki.

Külmaaine lisamine

- Kasutage tööriistu, mis on mõeldud R32-ga kasutamiseks. Veenduge, et seadmes ei seguneks kaks erinevat külmaainet.
- Külmaaine mahuti tuleb hoida püstises asendis kogu täitmise aja.
- Tehke seadmele märke, kui külmaaine on lisatud.
- Ärge lisage üleliia palju külmaainet seadmesse.
- Kui külmaaine on seadmesse lisatud, siis kontrollige ega ei esineks lekkeid.

Ohutusjuhised transpordimiseks ja hoiustamiseks

- Kasutage tuleohtliku gaasi detektorit enne kui avate pakendi.
- Hoidke seade eemal lahtisest leegist ja kohast, kus suitsetatakse.
- Nende protsesside läbiviimisel lähtuge kohalikest seadustest ja piirangutest.

Reigelduomõõtmete skeem

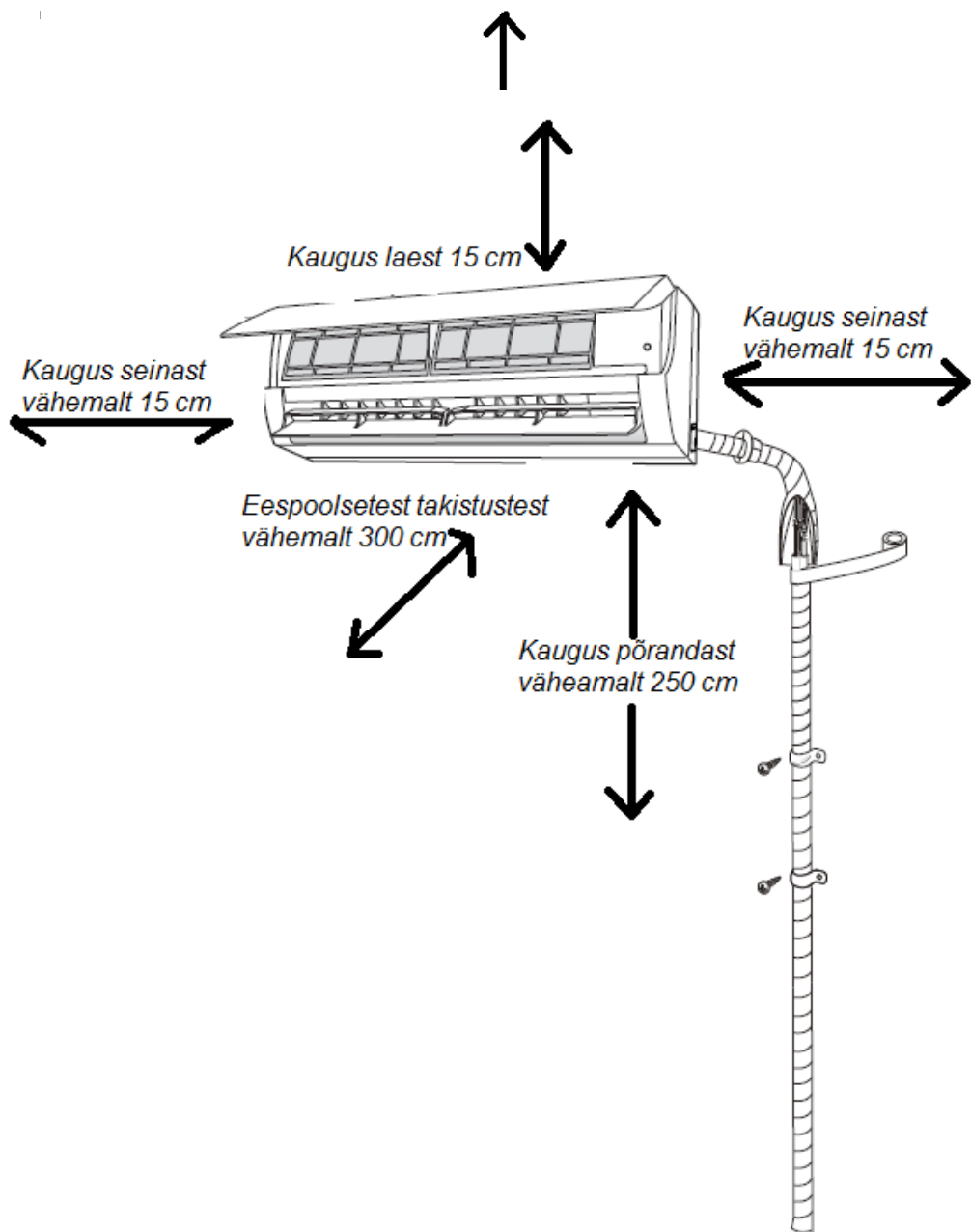

Seadme paigaldamise ohutusjuhised

Ohutuse tagamiseks lähtuge allolevatest punktidest.

Hoiatus!

- **Seadme paigaldamisel või liigutamisel tehke kindlaks, et Külmaaine ei pääseks välja..** Kui õhk või muud ained satuvad Külmaainesse siis jahutussüsteemi rõhk tõuseb ning kompressor võib lõhkeda. Vastasel juhul, võite viga saada
- **Seadme paigaldamisel või liigutamisel ärge pange Külmaaine paaki mingeid muid Külmaaineid, millel ei ole sama nimesilt või on kvalifikatsioonita.** Vastasel juhul võivad tekkida seadmes rikked ja seade ei pruugi töötada korrektselt.
- **Kui on vaja Külmaainet koguda seadme liigutamiseks või parandamiseks, siis tehke kindlaks, et seade töötab jahutus režiimis. Peale seda keerake klapp täielikult kõrgrõhu poolele (vedeliku klapp). Umbes 30-40 sekundit hiljem, keerake sama klapp madalarõhu poolele (gaasiklapp) koheselt pärast seda lõpetage seadme töö ja tõmmake välja toitekaabel. Pange tähele, et Külmaaine kogumise protsess ei tohiks kesta üle 1-minuti.** Kui Külmaaine kogumine võtab rohkem aega, siis õhk võib seguneda Külmaainega, mille tõttu tõuseb rõhk jahutussüsteemis, mis võib põhjustada kompressori lõhkemist.
- **Külmaaine kogumisel, tehke kindlaks, et vedeliku klapp ja gaasiklapp on täielikult suletud. Samuti tehke kindlaks, et toitekaabel on välja tõmmatud enne ühendustoru eemaldamist.** Kui kompressor töötab siis kui klapp on lahti ja ühendustoru ei ole ühendatud siis võib jahutussüsteemi sattuda õhk, mille tõttu tõuseb rõhk jahutussüsteemis mis võib põhjustada kompressori lõhkemist.
- **Seadme paigaldamisel, tehke kindlaks, et ühendustoru on tugevalt ühendatud enne kompressori tööle panemist.** Kui kompressor töötab siis kui klapp on lahti ja ühendustoru ei ole ühendatud siis võib jahutussüsteemi sattuda õhk, mille tõttu tõuseb rõhk jahutussüsteemis, mis võib põhjustada kompressori lõhkemist.
- **Ärge paigaldage seadet kohta, kus võib olla lekkinud söövitavat või tuleohtlikku gaasi.** Kui seadme ümber on lekkinud gaasi, siis see võib põhjustada plahvatuse või mõnda muud õnnetust.
- **Ärge kasutage pikendusjuhtmeid elektriühendustes. Kui juhe ei ole piisavalt pikk, siis palun kontakteeruda kohaliku autoriseeritud hoolduskeskusega ja küsida parajalt pikka juhet.** Halvad ühendused võivad tekitada elektrilööki või tulekahju.
- **Kasutage korrektseid ja spetsiifilisi juhtmeid ühenduste tegemisel sise- ja välisseadme vahel.** Kohandage juhtmed nii, et neid tõmmates juhtmeotsad ei põhjusta seadmele kahju. Juhtmed, mis ei ole piisavalt mahuvõimsad, halvad juhtme ühendused või lahtised juhtmeotsad võivad tekitada elektrilööki või tulekahju.

Paigaldustööriistad

1 Lood	2 Kruvikeeraja	3 Lööktrell
4 Trelli puur	5 Toruekspander	6 Dünamovõti
7 Mutrivõti	8 Torulõikur	9 Lekkeandur
10 Vaakumpump	11 Manomeeter	12 Universaalne mõõtur
13 Kuuskantvõti	14 Mõõdulint	

Märkus

- Ärge kasutage toitekaableid, mis pole tehtud sellele seadmele

Paigalduskoha valimine

Seadme paigaldamine allkirjeldatud kohtadesse võib põhjustada tööhäireid. Kui antud kohta paigaldamine on hädavajalik, võtke ühendust kohaliku edasimüüjaga:

1. Koht, kus asuvad tugevad soojusallikad, aurud, süttivad või plahvatavad gaasid või lenduvad võõrkehad.
2. Koht, kus asuvad kõrgsageduslikud seadmed (keevitusagregaat või meditsiinilised seadmed)
3. Rannikupiirkond.
4. Koht, mille õhus on õli või õliaure.
5. Koht, kus on väävligaasi.
6. Muud eritingimustega kohad.
7. Seadet ei tohi paigaldada pesukööki.

1. Õhu sisselaske ava ees ei tohi olla takistusi.
2. Valige koht, kus kondenseerunud vesi saab vabalt ära liikuda seadmest.
3. Valige koht, mis on sobivads kauguses välisosast ja vooluallikast.
4. Valige koht, mis on lastele kättesaadamatu.
5. Valige koht, mis peab vastu seadme raskusele.
6. Seade tuleb paigaldada maast vähemalt 2,5 meetri kõrgusele.
7. Ärge paigaldage seadet elektriseadme kohale.
8. Hoidke seade eemal fluorentslambist..

Nõuded elektriühendustele

Ohutusjuhised

1. Seadet paigaldades järgige elektriohutuse reegleid.
2. Kohalikele ohutusreeglitele vastavalt kasutage sobiva võimsusega elektrivõrku ja kaitselüliti.
3. Veenduge, et elektrivõrgu võimsus vastab soojuspumpi nõuetele. Ebastabiilne elektripinge või vale kaabeldus või tööhäire. Enne õhu konditsioneeride kasutamist paigaldage sobiva suurusega elektrikaablid.
4. Ühendage voolu all olev juhe, neutraali juhe ja maandusjuhe.
5. Enne elektritööde tegemist lahutage paigalduskoha elekter.
6. Ärge ühendage seadet elektrivõrku enne paigalduse lõpetamist.
7. Kui toitekaabel on kahjustatud, tuleb see ohtude vältimiseks lasta välja vahetada kas tootjal, teenindustehnikul või sarnase väljaõppega isikul.
8. Jahutusahela temperatuur on kõrge, mistõttu hoidke ühendusjuhe vasktorust eemale.
9. Seade tuleb paigaldada vastavalt riiklikele elektriühenduste reeglitele.
10. Seade tuleb paigaldada ruumi, mille pindala on suurem kui "X"m² (**vaadake tabel 1**).



Pidage meeles, et seade on täidetud tuleohtliku Külmaainega R32.

Ebapädev seadme kasutamine võib seade ohtu ümberolevad inimesed ja seadme töövalmiduse.

Nõuded maandusele

1. Soojuspump on esimese klassi elektriseade. Elektrik peab selle õigesti maandama spetsiifilise maandusseadmega. Veenduge, et maandus on õigesti tehtud, vastasel juhul võite saada elektrilöögi.
2. Soojuspumba kollane-roheline juhe on maandusjuhe, mida ei tohi kasutada muudel eesmärkidel.
3. Maanduse takistus peab vastama riiklikele elektriohutuse nõuetele.
4. Seade tuleb paigaldada nii, et pääs pistiku juurde on vaba.
5. Juhtmete juurde tuleb paigaldada turvalüliti, mille kontaktide vaheline kaugus on vähemalt 3 mm.

Seadme siseosa paigaldamine

1. samm: paigalduskoha valimine

Soovitage kliendile paigalduskoht ja kinnitage see kliendiga.

2. samm: seinaraami paigaldus

Riputage seinaraam seinale, reguleerige loodiga horisontaalsesse asendisse ja märkige seinale kruvikinnituse aukude asukoht.

Puurige lööktrelliga seinaga augud kruvide jaoks (trelli puuri suurus peab olema sama, mis plastmasstüübliil) ning seejärel täitke avad laiendusvahuga.

Kinnitage raam seinaga külge isekeermestuvate kruvidega (ST4.2X25TA) ja kontrollige seejärel raami tõmmates, kas see on kindlalt paigal. Kui plastmassist tüübel augus liigub, puurige uus auk.

3. samm: toruava tegemine

1. Valige toruava asend vastavalt väljalasketoru suunale. Toruava peab asuma seinaraamist veidi allpool, nagu allpool kujutatud.

AWI/AWO-20HRDC1A, AWI/AWO-40HRDC1A:

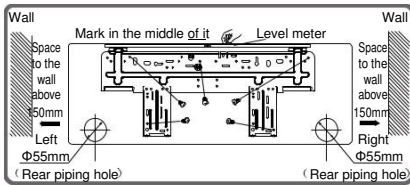

AWI/AWO-60HRDC1A, AWI/AWO-80HRDC1A:

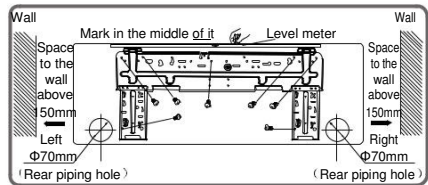

4. Tehke toruava läbimõõduga $\Phi 55$ või $\Phi 70$ väljalasketoru jaoks valitud asukohta. Et äravool oleks sujuv, tehke toruava kallakuga allapoole ja väljapoole, nurgaga 5-10°.

Seadme siseosa paigaldamine

Märkus:

- Pöörake tähelepanu tolmu tekkimise vältimisele ja võtke kasutusele abinõud ava tegemisel.
- Plastmasstüüblid ei kuulu tarnesse ja need tuleb osta kohalikust kaubandusvõrgust.

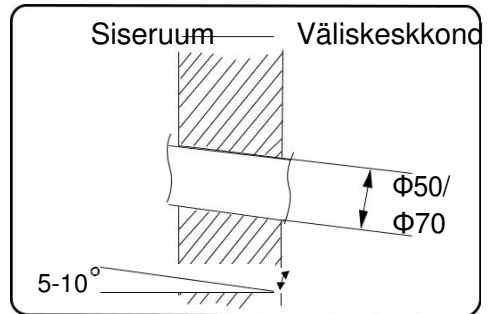

4. samm: kondensaadi toru

1. Toru saab viia välja kas paremalt küljelt, tagakülje paremalt poolt, vasakult küljelt või tagakülje vasakult poolt.

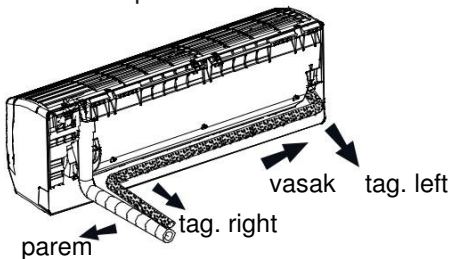

2. Kui soovite toru välja viia vasakult või paremale, tehke korpusesse vastavatesse kohtadesse avad.

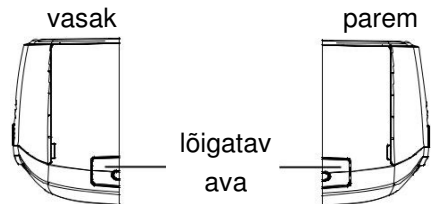

5. samm: toru ühendamine seadme siseosaga

1. Viige toru vastava lehterserva juurde.
2. Kinnitage mutter käega.

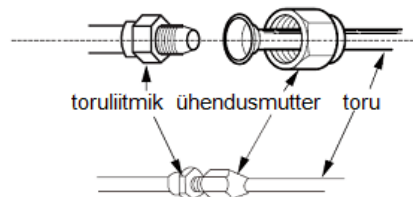

3. Vaadake kinnitusemomenti järgmisel lehel. Asetage mutrivõti toruliitmikule ja dünamovõti ühendusmutrile. Kinnitage mutter dünamovõtmega.

Seadme siseosa paigaldamine

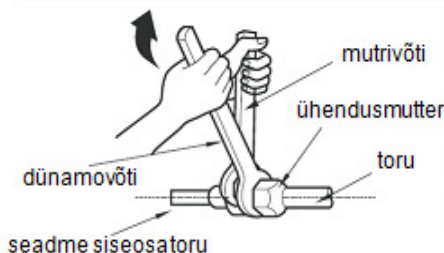

Kuuskantrimutri läbimõõt	Kinnitusemoment (Nm)
Φ 6	15~20
Φ 9.52	30~40
Φ 12	45~55
Φ 16	60~65
Φ 19	70~75

4. Mähkige siseosa toru ja toruliitmik isoleertoruga ning seejärel teibiga.



6. samm: äravoolutoru paigaldamine

1. Ühendage äravoolutoru seadme siseosa väljalasketoruga.
2. Mässige liitekohta ümber teip.

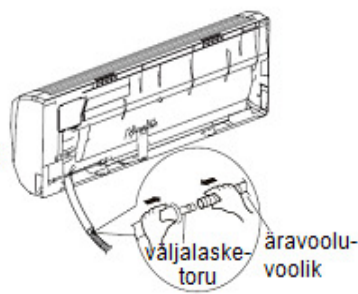

Märkus:

- Paigaldage isoleertoru toasisesele äravoolutorule kondensaadi tekkimise vältimiseks.
- Plastmasstüüblid ei kuulu tarnesse.

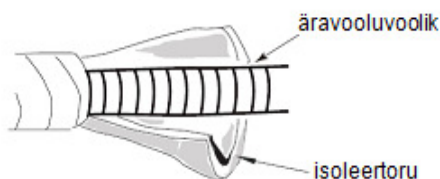

7. samm: seadme siseosa juhtme ühendamine

1. Avage paneel, kravige lahti ja eemaldage juhtmekatte kruvi ja võtke kate ära.

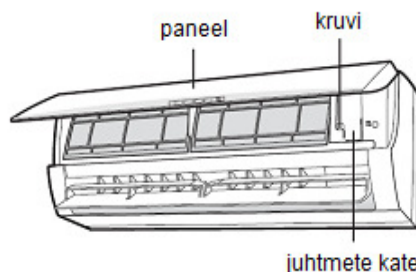

Seadme siseosa paigaldamine

2. Viige elektrijuhe läbi seadme siseosa läbiviiguava ja tõmmake esiküljelt välja.

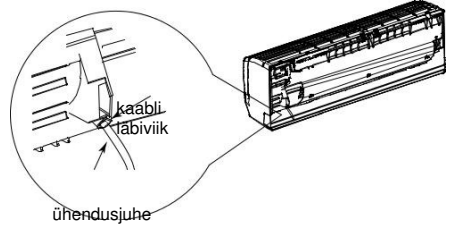

Eemaldage juhtmeklamber, ühendage ühendusjuhe klemmi külge vastavalt värviskeemile. Keerake kruvi kinni ja kinnitage ühendusjuhe juhtmeklambriga

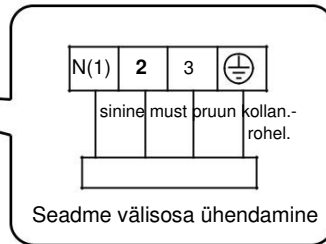
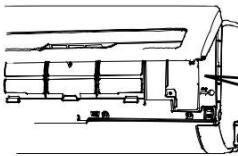

4. Pange juhtmete kate tagasi ja kinnitage kruviga.
5. Sulgege paneel.

Märkus:

- Seadme sise- ja välisosa kõik juhtmed ja kaablid peab paigaldama elektrik.
- Kui elektrijuhe pole piisavalt pikk, võtke ühendust edasimüüjaga uue tellimiseks.
- Ärge juheta ise pikendage.
- Pistikuga soojuspumpi puhul peab pääs pistiku juurde pärast paigaldamise lõppemist olema vaba.
- Ilma pistikuta soojuspumpi puhul tuleb elektriliinile paigaldada kaitselüliti. Õhulüliti peab olema turvalüliti, mille kontaktidevaheline kaugus peab olema suurem kui 3 mm.

Seadme siseosa paigaldamine

8. samm: toru kokkusidumine

1. Siduge teibiga kokku ühendustoru, elektrijuhe ja äravooluvoolik.

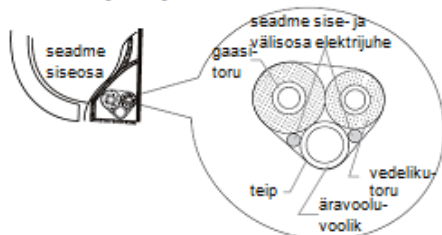

2. Kokkusidumisel jätke teatud osa äravooluvoolikust ja elektrijuhtmest paigalduse jaoks vabaks. Siduge osad kokku, eraldades seadme siseosa juhtme ja seejärel äravooluvooliku teatud kaugusel.

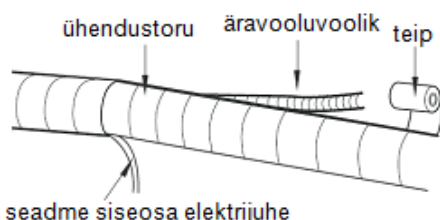

3. Siduge need ühtlaselt kokku.
4. Vedelikutoru ja gaasitoru tuleb siduda eraldi.

Märkus:

- Elektrijuhe ja juhtimisjuhe ei tohi ristuda ega olla millegi ümber mässitud.
- Äravooluvoolik tuleb siduda allosas.

9. samm: seadme siseosa kohaleriputamine

1. Asetage kokkumässitud torud seinatorusse ja viige läbi seinasse tehtud ava.
2. Asetage seadme siseosa seinale kinnitatud raamile.
3. Täitke torude ja seinava vaheline tühi ruum tihendusummiga.
4. Kinnitage seinatoru.
5. Kontrollige, kas seadme siseosa on paigaldatud kindlalt ja seina lähedale.

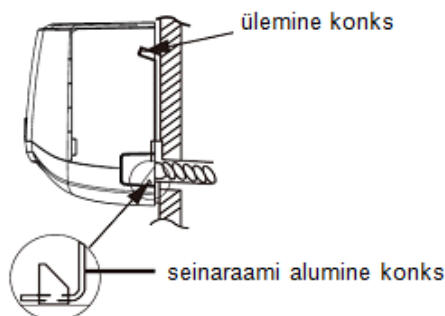
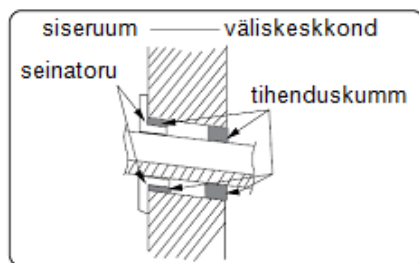

Märkus:

- Äрге painutage äravooluvoolikut liiga tugevasti, et voolikus ei tekiks ummistusi.

Paigaldusjärgne kontroll

Pärast paigalduse lõpetamist kontrollige järgnevat:

Kontrollitavad komponendid	Võimalikud tõrked
Kas seade on paigaldatud kindlalt?	Seade võib maha kukkuda, rappuda või müra teha.
Kas olete kontrollinud Külmaaine lekkimist?	Leke võib põhjustada ebapiisava jahutuse (soojenduse).
Kas torustik on piisavalt isoleeritud?	Ebapiisav isolatsioon võib põhjustada kondensatsiooni.
Kas äravool on piisav?	Ebapiisav äravool võib tekitada tilkumist seadmest.
Kas elektrivõrgu võimsus vastab seadme nõuetele?	Vale võimsus võib põhjustada tööhäireid.
Kas elektrijuhtmed ja torustik on õigesti paigaldatud?	Vale paigaldus võib põhjustada tööhäireid.
Kas seade on korrektselt maandatud?	Vale maandus võib tekitada lühiühenduse.
Kas elektrijuhe vastab nõudmistele?	Vale juhe võib tekitada tööhäireid.
Kas õhu sisse- ja väljalaskeavade ees on takistusi?	See võib põhjustada ebapiisava jahutuse (soojenduse).
Kas paigaldamisel tekkinud praht on koristatud?	Praht võib sattuda seadme sisemusse ja tekitada tööhäireid.
Kas ühendustoru gaasi- ja vedelikuklapid on täiesti avatud?	Suletud klapid võivad põhjustada seadme tööhäireid.
Kas torude sisse- ja välja liikumise ava on kaetud kinni?	See võib põhjustada ebapiisava jahutuse (soojenduse).

Talitluse katsetamine

1. Ettevalmistused talitluse katsetamiseks

- (1) Klient kinnitab soojuspumpi heaks.
- (2) Selgitage kliendile soojuspumpi töö olulisemaid aspekte.

2. Talitluse katsetamise meetod

- (1) Ühendage seade elektrivõrku ja vajutage kaugjuhtimispuldi sisse/väljalülitusnuppu.
- (2) Vajutage režiiminuppu režiimide AUTO (automaatrežiim), COOL (jahutus), DRY (kuivatus), FAN (ventilaator) ja HEAT (soojendus) valimiseks ja kontrollimaks, kas need töötavad tavapäraselt või mitte.
- (3) Kui ruumi temperatuur on madalam kui 16 °C, ei hakka soojuspump tööle jahutusrežiimis.

Ühendustoru konfiguratsioon

- Ühendustoru standardpikkus
 - 5 m, 7,5 m, 8 m.
- Minimaalne ühendustoru pikkus on:
 - seadmetele, mille standardne ühendustoru pikkus on 5m, ei ole
 - seadmetele, mille standardne ühendustoru pikkus on 7,5m ja 8m, on 3m
- Maksimaalne ühendustoru pikkus on:

Tabel 2 Maksimaalne ühendustoru pikkus

Ühik: m

Jahutusvõime	Pikkus	Jahutusvõime	Pikkus
5000Btu/h (1465W)	15	24000Btu/h (7032W)	25
7000Btu/h (2051W)	15	28000Btu/h (8204W)	30
9000Btu/h (2637W)	15	36000Btu/h (10548W)	30
12000Btu/h (3516W)	20	42000Btu/h (12306W)	30
18000Btu/h (5274W)	25	48000Btu/h (14064W)	30

- Külmaaine õli ja lisatava Külmaaine kogus pärast ühendustoru pikendamist
 - Kui ühendustoru on pikendatud 10 m võrra toru standardpikkusest, tuleb teil lisada 5 ml Külmaaine õli iga lisatud 5 m toru kohta.
 - Külmaaine lisamise arvutuskäik (vedelikutoru põhjal):
Lisatava Külmaaine kogus = vedelikutoru lisatud pikkus x lisatava Külmaaine kogus meetri kohta
 - Standardtoru pikkusele põhinedes lisage Külmaainet vastavalt tabelis toodud kogusele. Lisatava Külmaaine kogus meetri kohta erineb sõltuvalt vedelikutoru läbimõõdust. (Vaadake Tabel 3.)

Ühendustoru konfiguratsioon

Tabel 3. Lisatava Külmaaine (R32) lisamise kogus

Ühendustoru diameeter mm		Siseosa	Välisosa	
Vedelikutoru	Gaasitoru	Jahutamine ainult, jahutamine ja soojendamine (g / m)	Jahutamine (ainult) (g / m)	Jahutamine ja soojendamine (g / m)
Φ6	Φ9.5 or Φ12	16	12	16
Φ6 or Φ9.5	Φ16 or Φ19	40	12	40
Φ12	Φ19 or Φ22.2	80	24	96
Φ16	Φ25.4 or Φ31.8	136	48	96
Φ19	–	200	200	200
Φ22.2	–	280	280	280

Märkus: Lisatavad kogused ülaltoodud tabelis on soovituslikud

Toru pikendamine

Märkus:

Toru vale pikendamine on peamine Külmaaine lekke põhjus. Tehke torupikendus alltoodud samme järgides:

A: Lõigake toru maha

- (1) Veenduge, et toru on õige pikkusega vastavalt seadme siseosa ja välisosa vahelisele kaugusele
- (2) Lõigake toru torulõikuriga õigesse pikkusesse.

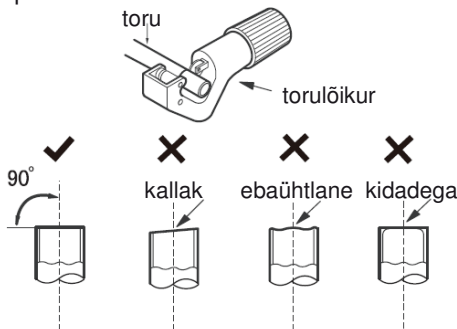

B: Eemaldage lõikelaastrud ja kidad

- (3) Eemaldage lõikelaastrud ja kidad lihvimisseadmega ja veenduge, et lõikepuru ei satuks toru sisse.

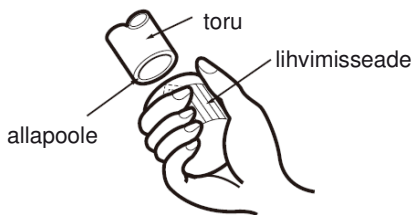

C: Katke toru sobiliku isoleertoruga

D: Kinnitage torule ühendusmutter

- (4) Eemaldage ühendusmutter siseruumi ühendustorult ja

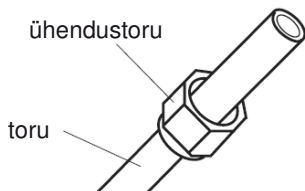

E: Pordi laiendamine

- (5) Laiendage port ekspanderiga.

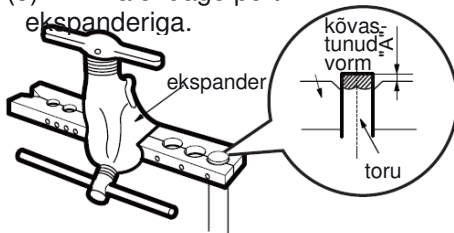

Märkus:

„A“ on erinev sõltuvalt läbimõõdust, vt allolevat tabelit:

Välisläbimõõt (mm)	A (mm)	
	Maks.	Min.
Φ6 - 6.35(1/4")	1.3	0.7
Φ9.52(3/8")	1.6	1.0
Φ12-12.7(1/2")	1.8	1.0
Φ15.8-16(5/8")	2.4	2.2

F: Kontrollimine

Kontrollige laiendusporti kvaliteeti. Kui täheldate vigu, laiendage port uuesti järgides ülaltoodud samme.

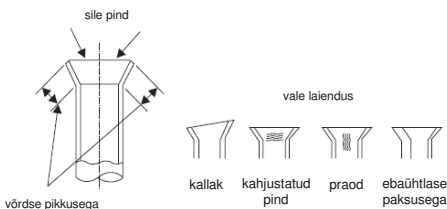

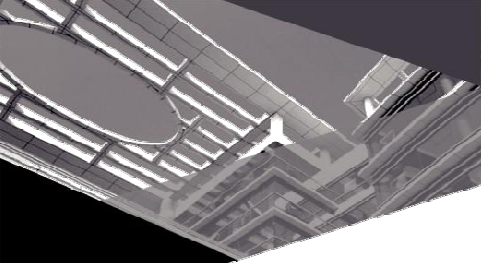

66129931068



ALPICAIR



Kasutusjuhend

Originaalne juhend

Split tüüpi soojuspump

SISUKORD

Ohutuse eelnõud.....	01
Osade nimetused.....	05
Paigalduse tähelepanekud.....	06
Välisseadme paigaldus.....	08
Katsed ja toimingud.....	10
Ühendustoru seadistamine.....	11
Spetsialisti juhendid.....	13

Täname, et valisite meie toote.

Palume käesoleva kasutusjuhendi läbi lugeda ning alles hoida tuleviku viiteks.

Tähelepanek:

Tegelik toode võib erineda antud juhise joonistest, lähtuge reaalsest seadmest paigaldusel.

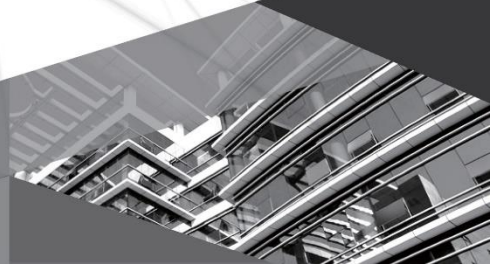

Mudelitele:

AWO-26HRDC1E

AWO-33HRDC1E

AWO-51HRDC1E

AWO-71HRDC1E

AWO-26HRDC1C

AWO-36HRDC1C

AWO-54HRDC1C

AWO-71HRDC1C

Sümbole Tähendused

WARNING

Selle sümboli tähendus: vigastuse või surma oht.

CAUTION

Selle sümboli tähendus: vigastuse või varalise kahjustuse oht.

NOTICE

Selle sümboli tähendus: on oluline, kuid mitte ohtlik olukord, võib tekkida varaline kahju.

Erandi klausel

Tootja ei vastuta isiklike vigastuste või varalise kahju üle järgnevatel juhtudel:

1. Kui seadet on kahjustatud ebakorrekse kasutuse tõttu;
2. Kui seadet on muudetud, moondatud või hooldatud ilma kasutusjuhendi nõuanneteta;
3. Kui peale kontrollimist selgub, et seadet on kahjustanud söövitav gaas;
4. Kui peale kontrolli selgub, et seadet on kahjustanud ebakorrekne kasutus;
5. Kui seadet on kasutatud, hooldatud või parandatud ilma kasutusjuhendi nõuanneteta;
6. Kui peale kontrolli selgub, et seadmel on tekkinud rike teise ettevõtte poolt varustatud seadmete tõttu;
7. Kui seadet on kahjustanud looduslikud jõud, halb paigalduskoht või üleliigse jõu kasutamine.





Kui teil on vaja seadet paigaldada, liigutada või hooldada, võtke ühendust seadme edasimüüjaga või kohaliku hoolduskeskusega. Seadet tohib ainult paigaldada, liigutada või hooldada vastavate seadmetega. Vastasel juhul võib tekkida varaline kahju või isiklikud vigastused.

Kui külmaaine lekib või vajab tühjendust paigaldamise, hooldamise või lahti ühendamise ajal, tuleb sellega tegelda sertifitseeritud professionaal või isik vastava väljaõppega.

Seade ei ole mõeldud kasutuseks isikutele (kaasaarvatud lastele), kellel on vähenenud füüsilised, aistingulised või vaimsed võimed või isikutele, kellel puudub vastavad juhised seadme käsitlemiseks.

Lapsi tuleks seadme läheduses jälgida, et nad seadmega ei mängiks.

Külmaaine

	Seade on täidetud süttiva gaasiga R32.		Enne paigaldust, lugege läbi kasutusjuhend.
	Enne kasutust, lugege läbi kasutusjuhend.		Enne parandusi, lugege läbi hooldusjuhend.

- Seadme tõhusaks tööks on kasutusel kliimaseadmel spetsiaalne külmaaine, mis ringleb süsteemis. Antud külmaaine on fluoriide E32, mis on spetsiaalselt puhastatud. Külmaaine on süttiv ja ilma lõhnata. Lisaks, võib see põhjustada plahvatust vastavates tingimustes. Kuid külmaaine süttivuse tase on väga madal, seega see süttib vaid leegi tõttu.
- Võrreldes tavapäraste külmaainetega, ei ole R32 keskkonda saastav ega kahjusta osoonikihti. R32 on väga hea termodünaamiliste omadustega, mis tagab kõrge tõhususe. Seetõttu ei vaja seade nii tihti täitmist.

HOIATUS

Ärge kiirendage ühelgi moel seadme sulatuse protsessi puhastuseks, mis ei ole tootja poolt heaks kiidetud. Kui seadet on tarvis hooldada, võtke ühendust lähima hoolduskeskusega. Parandused, mis ei ole tehtud kvalifitseeritud professionaali poolt, võib olla kahjulik. Seadet tuleb hoida kohas, kus pole pidevat süttimisohu (näiteks lahtise leegi lähedal, gaasiseadmete lähedal ega elektrilise kütteseadme lähedal). Ärge lõhkuge ega põletage seadet. Seade peab olema paigaldatud kohta, kus pindala on suurem kui $X\text{m}^2$. (Viidake tabelile „a“, kus on ala X jaoks „Süttiva külmaaine ohutu käsitlemine“). Seade on täidetud gaasiga R32. Paranduste jaoks jälgige hoolsalt tootja juhiseid. Jälgige, et külmaainel ei oleks ühtki lõhna. Lugege Spetsialisti juhendit.



Seade ei ole mõeldud kasutuseks isikutele (k.a. lastele), kellel on vähenenud füüsilised, aistingulised või vaimsed võimed, või isikutele, kellel puuduvad vastavad juhised seadme käsitlemiseks. Lapsi tuleks jälgida seadme läheduses, et and seadmega ei mängiks

R32: 675



See markeering viitab, et seadet ei tohi ära visata koos tavaprügiga. Vältimaks võimalikku looduse või inimeste kahjustusi, jälgige EU poolt sätestatud nõudeid seadme ära viskamisel.

Vältimaks looduse saastet, tegelege seadme jäätmetega vastavalt nõuetele, et edendada seadme osakeste taaskasutust. Seadme tagastamiseks, kasutage tagastamise ja kogumise süsteeme või võtke ühendust edasimüüjaga, kust seade on ostenud. Kui seadet on vaja paigaldada, liigutada või hooldada, võtke ühendust kohaliku hoolduskeskusega või edasimüüjaga esmalt. Kliimaseadet tohib ainult paigaldada, liigutada või hooldada ettenähtud isik. Vastasel juhul võib kaasneda tõsised kahjustused varale või isikutele vigastused või surm..

Süttiva külmaaine ohutu käsitlemine

Nõuded paigaldus-ja hooldustehnikutele

- Kõikidel töömeestel, kes käsitlevad antud
- külmaainet, peavad omama vastavat sertifikaati mille nad on saanud juhtivalt organisatsioonilt, mis õpetab käsitlema külmaaineid. Kui on vajalik kõrvalist tehnikut, peab sertifitseeritud tehnik olema kohal järelevalve mõttes.
- Seadet võib ainult parandada tootja poolt ettenähtud viisil.

Süttiva külmaaine ohutu käsitlemine

Paigalduse märkmed

- Kliima seade peab olema paigaldatud kohta, kus ala on suurem, kui tabelil (a) ettenähtud miinimum ala.
- Ühendustorusse ei tohi puurida ega põletada ühtegi auku
- Lekkekонтроlli teostamine on kohustuslik.

tabel a – Min. ruumi ala (m²)

Külmaaine kogus (kg)	Põranda asukoht	Aknale paigaldatud	Seinale paigaldatud	Laele paigaldatud
≤1.2	/	/	/	/
1.3	14.5	5.2	1.6	1.1
1.4	16.8	6.1	1.9	1.3
1.5	19.3	7	2.1	1.4
1.6	22	7.9	2.4	1.6
1.7	24.8	8.9	2.8	1.8
1.8	27.8	10	3.1	2.1
1.9	31	11.2	3.4	2.3
2	34.3	12.4	3.8	2.6
2.1	37.8	13.6	4.2	2.8
2.2	41.5	15	4.6	3.1
2.3	45.4	16.3	5	3.4
2.4	49.4	17.8	5.5	3.7
2.5	53.6	19.3	6	4

Hooldamise märkmed

- Veenduge, et hoolduse ala vastaks nimesildil olevale nõudele.
 - Seadet tohib hooldada ainult alal, mis vastab nõuetele.
- Veenduge, et hoolduse ala on hästi ventileeritud.
 - Hea ventilatsioon peab olema tagatud
- toimingute teostamiseks.

- Veenduge, et hoolduse alal ei oleks ühtki lahtist leeki.
 - Lahtine leek on keelatud hoolduse alal; ning suitsetamise keelu märk peaks rippuma hoolduse ala juures.
- Veenduge, et seadme hoiatuse märgis oleks heas seisukorras.
 - Vahetage katkine või hägune hoiatuse märgis.

Jootmine

- Kui seadet on tarvis joota või lõigata külmaaine torude juurest, jälgige järgnevat sammude:
 - a. Eemaldage seadmelt vool
 - b. Tühjendage seade külmaainest
 - c. Vakumeerige torustik
 - d. Puhastage N₂ gaasiga
 - e. Lõigake või jootke
 - f. Vaadake üle hoolduse koht jootmiseks
- Külmaaine tuleb pumbata ettenähtud surveanumasse.
 - Veenduge, et tööalal ei oleks ühtki lahtist leeki.

Külmaainega täitmine

- Kasutage gaasi R32 jaoks vastavaid seadmeid täitmiseks. Veenduge, et te ei sega erinevaid külmaaineid.
- Külmaaine anum tuleks hoida püstises asendis täitmise hetkel.
 - Lisage seadmele kleebis külmaaine kohta.
- Ärge lisage liiga palju külmaainet.
- Peale täitmist, teostage lekkekонтроll enne seadme katsetamist, lisaks tuleks see teostada külmaaine eemaldamisel.

Ohutuse eelnõuded transportimiseks ja hoiustamiseks

- Kasutage süttiva leegi tuvastuse seadet enne mahalaadimist kui ka konteineri avamisel.
 - Tule ja suitsu keeld kehtib.
 - Teostage vastavalt kohalikele seadustele ja regulatsioonidele.



HOIATUS

Paigaldus

- Paigaldust või hooldust peab teostama kvalifitseeritud isik.
- Seade peab olema paigaldatud vastavalt kaabelduse nõuetele.
- Vastavalt kohalikule seadusele, kasutage kvalifitseeritud voolujuhet ja elektrikilpi.
- Kõiki kaableid peab paigaldama professionaal.
- Veenduge, et seadmel puudub vool enne elektritööde teostamist.
- Veenduge, et voolujuhe oleks vastav kliimaseadmele.
- Vealine voolujuhe või vigane kaabel võib põhjustada elektrišokki, tulekahju või talitlushäiret. Paigaldage korrektne voolujuhe enne kliimaseadme kasutamist.
- Seadme maandamine peab vastama riiklikule nõudele.
- Kliimaseade peab olema korrektselt maandatud. Vastasel juhul võib see põhjustada elektrišokki.
- Kindlasti paigaldage elektrikilp. Vastasel juhul võib tekkida elektririke.
- Ärge andke seadmele voolu enne paigalduse lõppu.
- Kõiki ühendusi hõlmav lüliti peab olema vähemalt 3mm, kus on fikseeritud kaablid.
- Elektrikilbis peab olema piisava võimsusega koormusautomaat. See kaitseb seadet ülekoormuse või elektrilühise eest.



ETTEVAATUST

Paigaldus

- Juhised paigalduseks on varustatud tootja poolt.
- Paigalduseks valige koht, mis ei ole lastele, loomadele ega taimedele kättesaadav. Kui see on vältimatu, lisage seadmele kaitsevõre.
- Siseseade tuleks paigaldada seina äärde.
- Ärge kasutage kehva volujuhet.
- Kui volujuhe pikkus on ebapiisav, võtke ühendust edasimüüjaga.
- Seade peab olema paigaldatud nii, et pistik oleks võimalikult lähedal.
- Kliima seadme puhul peab pistik olema ulatuse kaugusel peale paigaldust.
- Ilma pistikuta kliimaseadme puhul tuleb paigaldada koormusautomaat.
- Kollakasroheline kaabel on mõeldud ainult maandamiseks.
- Kliimaseade on esimese astme elektriseade ning peab olema korrektselt maandatud ettenähtud seadmetega professionaali poolt. Vastasel juhul võib seade põhjustada elektrišokki.
- Külmaaine ringluse temperatuur on kõrge, seetõttu hoidke sisemiste ühenduste kaablid eemal külmaaine vasktorust.



HOIATUS

Toimingud ja Hooldus

- Seda seadet tohivad kasutada ainult täiskasvanud, kuid lisaks ka lapsed, kellel on vähemalt 8 aastat vanust, vähenenud füüsiliste, aistinguliste ja vaimsete võimetega inimesed kui neil on järelevalve ja väljaõpe käsitlemaks seadet ohutul moel.
- Lapsed ei tohi seadmega mängida.
- Seadet ei tohi puhastada lapsed ilma järelevalveta.
- Kui voolujuhe on katkine, tuleb see kiiremas korras välja vahetada tootja, hooldaja või ettenähtud isiku poolt.
- Ärge ühendage kliima-seadet pikendusjuhtmega, see võib põhjustada tulekahju.
- Eemaldage seadmelt vool enne puhastamist, vastasel juhul võite saada elektrišokki.
- Ärge peske seadet veega, vältimaks elektrišokki.
- Ärge pritsige seadet veega vältimaks elektrišokki või riket.
- Ärge parandage seadet ise, seda peab teostama tootja poolt heaks kiidetud professionaal.
- Peale filtri eemaldamist, ärge puudutage ribasid, vältimaks vigastust.
- Ärge toppige sõrmi ega ühtegi objekti õhu sisendisse ega väljundisse. See võib tekitada vigastusi.



ETTEVAATUST

Toimingud ja Hooldus

- Ärge visake puldi peale vett.
- Ärge kuivatage seadet fööniga, vältimaks filtri kahjustamist.
- Ärge blokeerige õhu sisendit ega väljundit.
- Välisseadme peale ei tohi astuda ega raskeid esemeid asetada.
- Kui allolevad situatsioonid peaks juhtuma, lülitage koheselt seade välja ning eemaldage seade vooluvõrgust, seejärel võtke ühendust hoolduskeskusega:
 - Voolujuhe on katki või ülekuumenemas.
 - Seadmelt tuleb ebatavapärast heli.
 - Elektrikilp lülitub välja.

- Kliimaseade annab veidrat lõhna
- Siseseade lekib

Osade nimetused

Välisseade

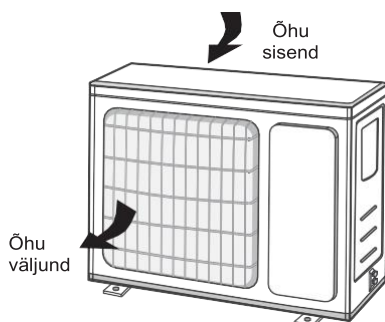

Tähelepanek

- Tegelik seade võib erineda antud joonistest, lähtuge tegeliku seadme välimusest.

Paigalduse tähelepanekud

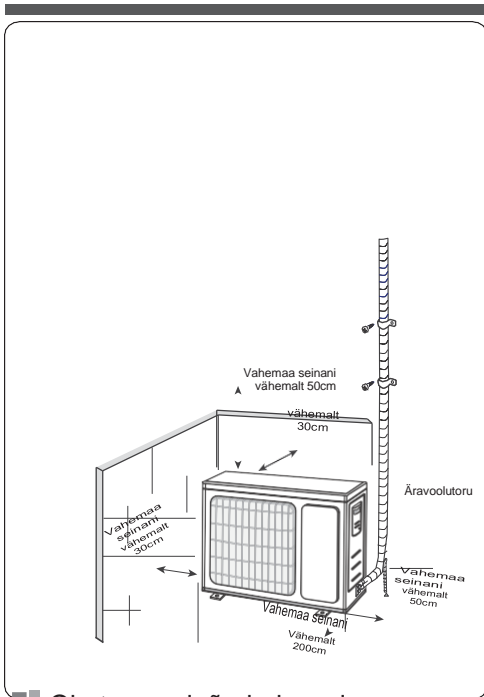

Ohutuse eelnõuded seadme paigalduseks ja liigutamiseks

Ohutuse tagamiseks jälgige järgnevaid nõuandeid

HOIATUS

- Seadme paigaldamisel või liigutamisel jälgige, et külmaaine süsteemi ei satuks õhku ega muid aineid, mis sinna ei kuulu. Õhu või muu ainete külmaaine süsteemis võib põhjustada seadme rõhu kõrget tõusu või kompressori purunemist.
- Seadme paigaldamisel või liigutamisel ärge täitke seadet külmaainega, mis ei ole kajastatud nimesildil. Vastasel juhul võib seade saada tõsiseid kahjustusi ning võib põhjustada ohtliku olukorra.
- Kui külmaainet tuleb tühjendada seadme liigutamisel või parandamisel, veenduge, et seade töötab jahutuse režiimil. Seejärel sulgege kõrge rõhu poolne klapp (vedeliku klapp).

HOIATUS

Kuskil 30-40 sekundi möödudes sulgege madal rõhu poolne klapp (gaasi klapp) ning lülitage seade välja ja eemaldage vool. Pidage meeles, et külmaaine tühjendus ei tohiks võtta rohkem kui 1 minut.

Kui külmaaine eemaldamine võtab liiga kaua aega, võib süsteemi pääseda õhk, mis omakorda põhjustab rõhu tõusu või kompressori lõhkumist.

- Külmaaine eemaldamise hetkel veenduge, et vedeliku ja gaasi klapid oleks täiesti suletud ja seadmelt vool eemaldatud enne ühendustoru eemaldamist.

Kui kompressor hakkab tööle, kui stopp klapp on lahtine ja ühendustoru pole veel ühendatud, tõmbab süsteem õhku sisse, mis põhjustab rõhu suurenemist ja kompressori lõhkumist.

- Seadme paigaldamisel veenduge, et ühendustoru oleks korrektselt kinnitatud enne kompressori käivitamist.

Kui kompressor hakkab tööle, kui stopp klapp on lahtine ja ühendustoru pole veel ühendatud, tõmbab süsteem õhku sisse, mis põhjustab rõhu suurenemist ja kompressori lõhkumist.

- Vältige seadme paigaldamist kohta, kus on lekkinud söövitavat või süttivat gaas.

Vastasel juhul võib see põhjustada plahvatuse.

- Ärge kasutage pikendusjuhtmeid elektriliste ühenduste loomisel. Kui elektrikaabel pole piisavalt pikk, võtke ühendust kohaliku hoolduskeskusega, kust saate vastava kaabli.

- Kasutage ette nähtud kaableid elektriliste ühenduste loomisel sise- ja väliseadme vahel. Kinnitage kaablid kindlalt, et ükski välisjõud ei avaldaks mõju nendele.

Elektrilised kaablid, mis ei ole mõeldud antud seadmele võivad põhjustada elektrišokki.

Tööriistad paigalduseks

- | | |
|------------------|-------------------|
| 1) Lood | 8) Toru lõikur |
| 2) Kruvikeeraja | 9) Lekke detektor |
| 3) Löökpuur | 10) Vaakumpump |
| 4) Puur | 11) Rõhu mõõdik |
| 5) Torupikendaja | 12) Multimeeter |
| 6) Momentvõti | 13) Kuuskant |
| 7) Mutrivõti | 14) Mõõdulint |

NB:

Paigalduseks võtke ühendust lähima edasimüüjaga
Ärge kasutage vealist voolujuhet.

Paigalduse koht

Põhiline nõue

Seadme paigaldamine järgnevasse kohtadesse võib seadmel tekkida rikkeid. Vajadusel võtke ühendust kohaliku edasimüüjaga:

1. Kohta, kus on kõrge temperatuur, vee aur, süttiv või söövitav gaas või kohta, kus on muu ohtliku jääme oht.
2. Kohta kus on kõrge sagedusega seadmed (näiteks keevitusaparaat või meditsiini aparaadid)
3. Mereranniku lähedusse.
4. Kohta, kus on õli või heitgaasid.
5. Kohta, kus on väävligaas.
6. Mujale, kus on erilised nõuded.
7. Seadet ei tohi paigaldada pesuruumi.
8. Seadet ei tohi paigaldada kohta, mis ei ole stabiilne või on liikuv (näiteks veok), ega kohta, kus on söövitatav keskkonda (näiteks kemikaalide tehas).

Välisseade

1. Valige asukoht, kus seadme müra ei häiri naabruskonda.
2. Asukoht peaks olema hästi ventileeritud.
3. Asukoht peaks olema piisavalt tugev, et suudab hoida välisseadet.
4. Veenduge, et paigaldusel jälgite paigalduse mõõtmete diagrammi.
5. Valige asukoht, mis on laste, loomade ja taimede ulatusest väljaspool. Kui see on vältimatu, paigaldage seadmele kaitsevõre.

Ohutuse eelnõuded

1. Seadme paigaldamisel tuleb järgida elektri seadmete nõudeid.
2. Vastavalt kohalikule seadusele, kasutage korrektset voolujuhet ja kaitseautomaati.
3. Veenduge, et voolujuhe oleks vastav kliimaseadme nõuetele. Vale voolujuhtme kasutamine võib põhjustada vigastusi inimestele või kahju seadmele.
4. Ühendage toitejuhe ja maandamisjuhe korrektselt.
5. Eemaldage seadmelt vool enne elektritööde teostamist.
6. Ärge pingestage seadet enne paigalduse lõppu.
7. Kui voolujuhe on katkine, tuleb see välja vahetada tootja, hooldustehniku või kvalifitseeritud professionaali poolt.

Elektriühenduste nõuded

8. Kuna külmaaine vooluring on kõrge temperatuuriga, siis hoidke ühenduskaablid eemal külmaaine vasktorust.
9. Seadet peab paigaldama vastavalt riigi poolt sätestatud elektri ohutuse nõuetele.

Maandamise nõuded

1. Kliimaseade on esimese astme elektriseade. Seda peab korrektselt maandama professionaal. Veenduge, et seade on maandatud korrektselt, muidu võib see põhjustada elektrišokki.
2. Kollakasroheline kaabel kliimaseadmel on maanduskaabel, mida ei tohiks kasutada ühekski teiseks otstarbeks.
3. Maanduse võimekus peab vastama riigi poolt sätestatud elektri ohutuse nõuetele.
4. Seade peab olema paigaldatud nii, et pistik on kättesaadavas kohas.

Koormuskaitse maht

Koormuskaitse suurus tuleb valida seadme maksimaalse töövolule (info allolevas tabelis). Koormuskaitse peab vastama kohalikele elektrinormidele kaitsmaks elektrisüsteemi võimaliku lühise või ülekoormuse eest.

Kliimaseade	Koormuskaitse
2,0kW, 2,5kW, 3,5kW	10A 16A
5,0kW, 7,0kW	16A

Välisseadme paigaldus

Samm 1:

Fikseerige väliseadme tugi (valige see vastavalt tegelikule seadmele)

1. Valige paigalduskoht

2. Fikseerige väliseadme tugi vastavale asukohale laiendus kruvidega

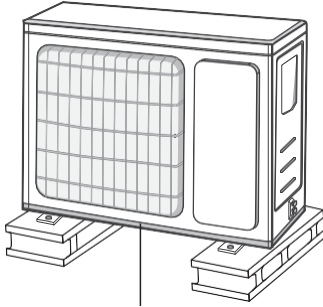

vähemalt 3cm põrandast

Tähelepanek

- Kasutage vastavaid kaitsemeetmeid paigaldusel.
- Veenduge, et tugi kannatab vähemalt seadme 4x raskust.
- Välisseade tuleb paigaldada vähemalt 3cm kõrgemalt põrandast, et oleks võimalik paigaldada tühjendus toru (seadmeid, mida kasutatakse talviseks kütteks tuleb vähemalt 20cm põrandast)
- Seadmele, millel on jahutuse võimsus 2300W-5000W ulatuses peab olema 6 laiendus kruvi; seadmel millel on jahutuse võimsus 6000W-8000W ulatuses peab olema 8 laiendus kruvi; seadmel millel on jahutuse võimsus 10000W-16000W ulatuses peab olema 10 laiendus kruvi

Samm 2:

Paigaldage tühjenduse liides (ainult teatud mudelitel)

1. Ühendage välisseadme tühjenduse liides seadme auku, nagu on näha järgneval joonisel.
2. Ühendage tühjenduse toru väljundisse.

Tähelepanek

- Tühjenduse liidese kuju jaoks vaadake tegelikku toodet. Ärge paigaldage tühjenduse liidest liigse külma temperatuuriga kohta. Vastasel juhul see jääb, ning põhjustab seadmes tõrke.

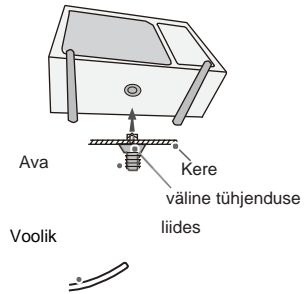

Samm 3:

Fikseerige välisseade

1. Paigaldage seade toe peale.
2. Fikseerige jalatoed poltidega.

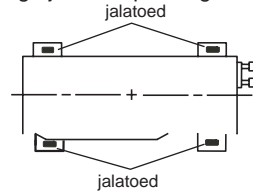

Samm 4:

Ühendage väli- ja sisetorud

1. Eemaldage väliseadme käepidemelt kruvi ning eemaldage käetugi.

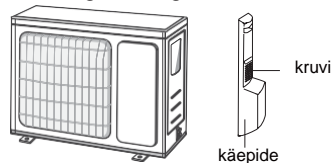

Tähelepanek

- Kui sealt läbib mitu kaablit, tuleks lihvida selle ääred siledaks, et see ei kahjustaks kaableid.
- Ainult teatud mudelitel

Eemaldage klapi kruvi-kaas ning asetage toru liides toru lehtserva sisse.

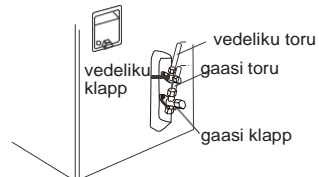

3. Kinnitage esialgu liitmutter käsitsi toru liides

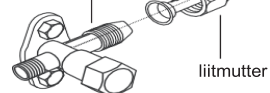

4. Kinnitage liitmutter momentvõtmeaga vastavalt järgnevale tabelile

Mutri diameeter	Pingutuse jõud(N·m)
1/4"	15~20
3/8"	30~40
1/2"	45~55
5/8"	60~65
3/4"	70~75

Samm 5:

Ühendage välimised kaablid

- Eemaldage kaablite klamber, ühendage voolujuhe ja signaali juhtjuhe (ainult jahutuse ja soojenduse seadmetel) kaabli terminali vastavalt värvile; kinnitage need kruvidega.

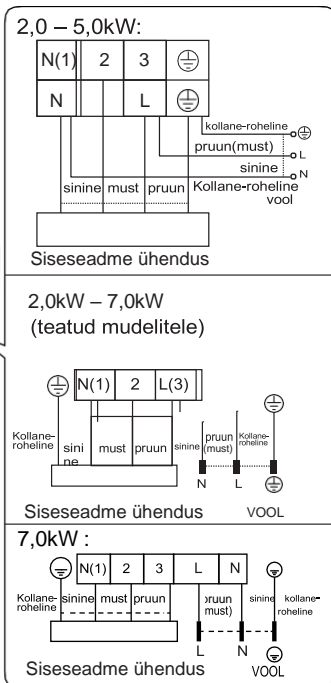

TÄHELEPANEK

- Antud joonis on ainult viiteks, paigaldage vastavalt tegelikule seadme joonisele.

- Fikseerige voolujuhe ja signaali juhtjuhe juhtme klambriga.

TÄHELEPANEK

- Peale kruvi kinnitust, tõmmake kergelt voolujuhet, et näha kas on kinnitatud korrektselt.
- Ärge iial lõigake voolujuhet!

Samm 6:
Korrastage torud

- Torud peaksid jooksma mööda seina, väänatud ainult mõistlikult ning võimalikult ära varjatud. Minimaalne diameetri väänamine võib olla ainult kuni 10cm.
- Kui välisseade on kõrgemal kui seina auk, tuleb tekitada U-kujuline toru enne kui toru tuppa liigub. See väldib vihma sattumist tuppa.

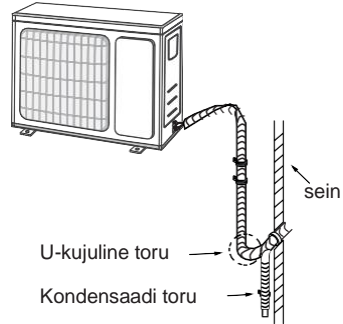

NB

- Seinast läbi tuleva vooliku kõrgus ei tohi olla kõrgemal kui väljundi toru auk siseseadmel.

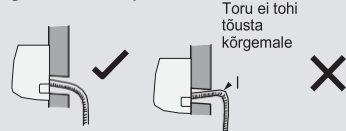

- Vee väljundit ei tohi asetada vette, et tühjendus oleks sujuvam.



- Väänake tühjenduse voolikut kergelt allapoole. Voolik ei tohi olla liigselt kurvikas, tõstetud ega lõdva.

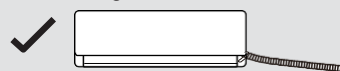

- Voolik ei tohi olla väänandunud



Katsed ja Toimingud

Kasutage vaakumpumpa

1. Eemaldage klapi kaaned vedeliku ja gaasi klappidel ning polt külmaaine täite kohas.
2. Ühendage täite toru piesomeeter külmaaine täite ühenduse juurde gaasi klapi ning ühendage täite toru vaakum pumba külge.
3. Avage piesomeeter täielikult ning toimetage 10-15min, et näha näidikul püsivalt -0.1MPa. Kui rõhk väheneb, võib olla leke.
4. Sulgege vaakumpump ning hoidke seda staatust 1-2minutit, et näha näidikul püsivalt -0.1MPa. Kui rõhk väheneb, võib olla leke.
5. Avage piesomeeter, avage vedeliku ja gaasi klapi südamik täielikult kuuskandiga.
6. Keerake korgid kinni klappidel ja külmaaine täite ava.
7. Paigaldage uuesti pide.

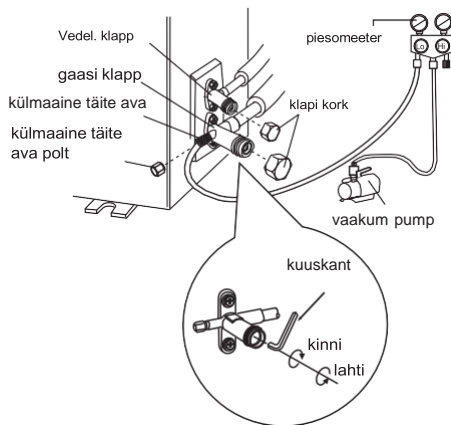

Lekkekontroll

1. Lekke detektoriga:
Kontrollige lekke olemasolu detektoriga.
2. Koos seebiveega:
Kui teil puudub lekke detektor, kasutage seebivett. Lisage seebivett võimalikule lekke kohale ning hoidke seda seal vähemalt 3min. Kui seebivee alt tekivad õhumullid, on leke.

Kontrollid peale paigaldust

- Kontrollige vastavalt järgnevale tabelile.

Kontrollitavad asjad	Võimalik tõrge
Kas seade on fikseeritud korrektseks?	Seade võib kukkuda, rappuda või valjemat heli tekitada.
Kas olete teostanud lekkekontrolli?	Ebapiisav jahutus või soojendus.
Kas torud on soojustatud piisavalt?	Võib tekkida liigne niiskus või vee tilkumine.
Kas vesi on ammendatud?	Võib tekkida liigne niiskus või vee tilkumine
Kas seade saab piisavalt voolu pistikust vastavalt seadmel olevale sildile?	Seadmel võib tekkida rike.
Kas juhtmed ja torud on paigaldatud korrektseks?	Seadmel võib tekkida rike.
Kas seade on maandatud?	Seadmel võib tekkida elektrivooluleke.
Kas on õige voolujuhe?	Seadmel võib tekkida rike.
Kas õhu sisendis või väljundis on blokeering?	Ebapiisav jahutus või soojendus.
Kas seadme paigaldusel tekkinud tolm on ära puhastatud?	Seadmel võib tekkida rike.
Kas gaasi ja vedeliku klapiid on täiesti avatud?	Ebapiisav jahutus või soojendus..
Kas torustiku sisendid ja väljundid on kaetud?	Ebapiisav jahutus/soojendus või elektrivooluleke.

Katsetage toiminguid

1. Ettevalmistused toiminguteks

- Klient kiidab seadme heaks.
- Kirjeldage kliendile kliimaseadme toiminguid.

2. Katsetuse meetmed

- Lisage seadmele vool, vajutage ON/OFF nuppu puldil, et käivitada toimingud.
- Vajutage MODE nuppu, et valida AUTO, COOL, DRY, FAN või HEAT vahel, et näha toimingute tõhusust.
- Kui ümbristev temperatuur on madalam kui 16°C, siis seade ei hakka jahutama.

Ühendustoru seaded

1. Keskmise ühendustoru pikkused: 5m, 7.5m, 8m.
2. Miinimum ühendustoru pikkus:
Seadmel, millel on ühendustoru 5m, puudub miinimum pikkus ühendustorul. Seade, millel on 7.5m või 8m keskmise ühendustoru pikkus, on miinimum ühendustoru pikkuseks 3m.
3. Maksimaalne pikkus on järgnevas tabelis.

Ühendustoru maksimaalne pikkus

Jahutus	Ühendustoru maksimaalne pikkus(m)
5000Btu/h (1465W)	15
7000Btu/h (2051W)	15
9000Btu/h (2637W)	15
12000Btu/h (3516W)	20
18000Btu/h (5274W)	25
24000Btu/h (7032W)	25
28000Btu/h (8204W)	30
36000Btu/h (10548W)	30
42000Btu/h (12306W)	30
48000Btu/h (14064W)	30

4. Külmaaine täitmise või külmaaine õli täitmise kalkulatsiooni meetod peale toru pikendamist. Kui toru keskmisest pikkusest on pikendatud 10m võrra, tuleks lisada iga lisatud 5m peale 5ml külmaaine õli juurde.

Kalkulatsioon külmaaine lisamiseks(vedeliku toru baasil):

- (1) Külmaaine kogus, mida juurde lisada = pikendatud toru pikkus x külmaaine kogus vastavalt igale meetrile
- (2) Sõltuvalt ühendustoru keskmisele pikkusele, lisage külmaainet vastavalt järgnevale tabelile. Lisaks külmaaine lisamine on erinev sõltuvalt ühendustoru laiuusest.

Vaadake tabelit:

R32 külmaaine täitmise kogus

Väliseadme jahutusklapp	Jahutus+soojendus (g / m)	
	Ainult jahutus (g / m)	Ainult jahutus+soojendus(g / m)
Väliseadme jahutusklapp	16	16
	40	40
Toru suurus	3/8" or 1/2"	80
	5/8" või 3/4"	136
Vedeliku toru	1/4"	1" või 1 1/4"
	1/4" või 3/8"	3/4"
Gaasi toru	3/8" või 7/8"	200
	1/2"	280

TÄHELEPANEK

Tabelil olevad külmaaine täite meetmed on soovituslikud, mitte kohustuslikud.

Toru laiendamise meetmed

TÄHELEPANEK

Valesti laiendatud toru on põhiline lekke põhjustaja. Palume suurendada toru järgnevatele sammudele:

A: Lõigake toru

- Kinnitage toru pikkus vastavalt kaugusele sise- ja väliseadme vahel.
- Lõigake torulõikuriga toru.

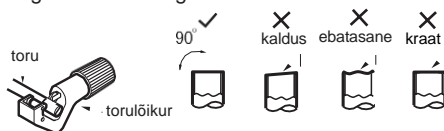

B: Eemaldage krae

- Eemaldage krae lihviga ning jälgige, et osakesi ei satu toru sisse.

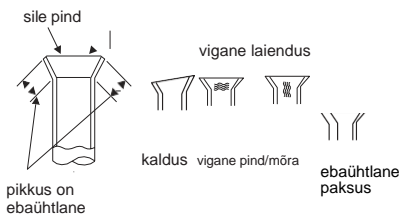
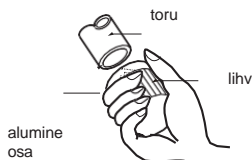

C: Paigaldage sobiv isolatsioon

D: Paigaldage liitmutter

- Eemaldage liitmutter siseosa ühendustorult ja väliselt klappit; Paigaldage liitmutter toru külge.

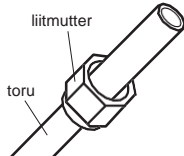

E: Laiendage kinnitit

- Laiendage kinnitit laiendajaga.

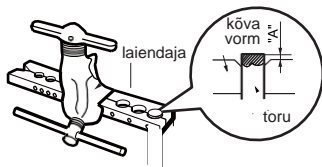

Toimingute temperatuuri vahemik

	Sisemises DB/WB(°C)	Väliseses DB/WB(°C)
Max. jahutus	32/23	43/26
Max. soojendus	27/-	24/18

Teatud mudelitele:

NB

- Välisosa (mudel E) tööpiirkond jahutuses on -15°C kuni +43°C ; küttes -15°C kuni +24°C.

Teatud mudelitele:

NB

- Välisosa (mudel C) tööpiirkond jahutuses on -15°C kuni +43°C ; küttes -25°C kuni +30°C.

TÄHELEPANEK

- "A" on erinev vastavalt diameetrile, jälgige järgnevat tabelit

Väline diameeter (mm)	A(mm)	
	Max	Min
Φ6 - 6.35(1/4")	1.3	0.7
Φ9 - 9.52(3/8")	1.6	1.0
Φ12-12.7(1/2")	1.8	1.0
Φ15.8-16(5/8")	2.4	2.2

F: Inspektsioon

- Kontrollige laieneva kinniti kvaliteeti. Kui on mõni rike, laiendage uuesti vastavalt eelnevatele sammudele.

Spetsialisti juhendid

- Järgnevaid kontrolle tuleb teostada seadmetel, millel on süttiv külmaaine:
 - Külmaaine kogus on vastav ruumi suurusele, kuhu külmaaine seadmed on paigaldatud;
 - Ventilatsiooni seadmed töötavad tõhusalt ning neid ei blokeeri miski;
 - Kui on kaudne külmaaine süsteem kasutusel, siis sekundaarsele süsteemile tuleb teha lekkek kontroll;
 - Märkmed seadmel peavad olema nähtavad ja loetavad, mitteloetavad märkmed tuleb üle parandada;
 - Külmaaine toru või osad tuleb paigaldada nii, et nendele ei tekiks peale ühtki ainet, mis võib neid söövitada, välja arvatud juhul kui materjalid on mõeldud vastu panema söövitavatele ainetele.
 - Parandused ja hooldustööd elektrilistele osadele peavad sisaldama ohutuse kontrolle. Kui kontrolli käigus avastatakse viga, ei tohi seadmele voolu anda enne kuni viga on parandatud. Kui viga pole võimalik parandada, kuid hooldustöö tuleb kiiremas korra ära teha, tuleb leida teine lahendus. Lisaks tuleb sellest teavitada seadme omanikku, et kõik osapooled oleks teadlikud.
 - Ohutuse kontrollid sisaldavad:
 - Kondensaator on tühjaks laetud: seda tuleb teostada ohutul moel, vältimaks sädemeid;
 - Ükski elektriline osa ega juhe pole lahtine külmaaine täitmise hetkel, tühjendamisel või puhastamisel;
 - Seade peab olema pidevalt maandatud.
 - Külmaaine oleku kontroll
Ala tuleb üle kontrollida külmaaine detektoriga enne töö alustamist kui ka töö ajal, tagamaks ohutu keskkonda tehnikule. Veenduge, et lekke jälgimise seadmed oleks kõlblikud kõikidele külmaainetele (s.h. mitte-süttiv, korrektselt suletud või üleüldiselt ohutu).
 - Tulekustuti olemasolu
Ükskõik, mis kuumust nõudvat tööd teostatakse külmaaine osadele, peab olema vastav tulekustuti käeulatuses. Soovituslik on hoida kuivpulbri või CO₂ tulekustuti ala läheduses.
 - Ventileeritud tööala
Veenduge, et tööala oleks piisavalt ventileeritud või vaba õhu käes kuumat tööd teostamise ajal. Teatud tase ventilatsiooni peab olema töö teostamise hetkel. Piisav ventilatsioon peaks
- ohutult väljutama iga lekkinud külmaaine atmosfääri.
- Kontrollige külmaaine seadmeid
Kui elektrilise osi vahetatakse, peavad need vastama nõuetele. Kõikidel hetkedel tuleb järgida tootja poolt heaks kiidetud hooldusnõudeid. Kui kahtlete, võtke ühendust tootja tehnilise konsultatsiooni osakonnaga.
 - Elektriliste seadmete kontrollid
 - Kondensaator on tühjaks laetud: seda tuleb teostada ohutul moel, vältimaks sädemeid;
 - Ükski elektriline osa ega juhe pole lahtine külmaaine täitmise hetkel, tühjendamisel või puhastamisel;
 - Kinniste osade parandused
Kinniste osade parandamisel, kõik elektrilised seadmed peavad olema lahti ühendatud vooluvõrgust enne parandustööde alustamist. Kui on vajalik mõnele osale elektrilist ühendust, peab tööalal olema pidev lekke kontrolli meetod, vältimaks ohtliku olukorra teket. Järgnevale tuleb erilist tähelepanu anda, parandades elektrilisi osi, vältimaks katete kahjustusi, mis võib tulevikus mõjutada kogu seadme ohutust. Sealhulgas jälgida kaableid, liigseid ühendusi, vigastusi seadme korpusele, kinnitite kahjustusi, ebakorrektsed ühendusi jne.
 - Veenduge, et aparaat on kinnitatud ohutult.
 - Veenduge, et kinnitid või katte materjalid ei ole lagunenu tasemeni, kus nad enam ei taga süttivate ainete ligipääsu seadmesse. Asendusjupid peavad vastama tootja nõuetele.**NB:** Silikoonist tihendid võivad mõjutada mõne lekke detektori tõhusust. Üleüldiselt ohutud komponendid ei pea olema isoleeritud enne töö alustamist.

Spetsialisti juhendid

- **Parandused üleüldiselt ohututele osadele**
Ärge andke pidevat liigset induktiivset ega mahutavuse koormust vooluringile, kontrollimata kas vastavad seadmed taluvad antud pinget.
 - **Kaablid**
Veenduge, et kaablitele ei avalduks ühtki mõju, mis kiirendab nende kulumist, söövitust, roostetust, ega avalda liigset rõhku, vibratsiooni. Kontrollimine võtab arvesse ka loomulikku kulu läbi aja või konstantse vibratsiooni.
 - **Süttiva külmaaine tuvastus**
Mitte mingil juhul ei tohi kasutada süüdet andvat vahendit kontrollimaks külmaaine leket. Halogeenniit tõrvikut (ega ühtki lahtise leegiga valgusallikat) ei tohi kasutada!
 - **Lekke tuvastuse meetmed**
Lekke kontrollimiseks mõeldud vedelikud on sobilikud enamike külmaainetega, kuid kloori sisaldavat ainet peab vältima, kuna see võib reageerida külmaaine vask torustikuga..
 - **Seadme tegevuse lõpetamine**
Enne seadme lahti võtmist, peab tehnik olema täielikult kursis antud seadme omadustega. Soovituslik on kogu külmaaine seadmest eemaldada ohutult enne seadme lahti võtmist. Enne töö teostamist tuleb võtta külmaaine ja õli näidis enne kui külmaaine läheb taaskasutusse. Elektrilise ühenduse olemasolu on oluline enne töö alustamist.
 - a) Ole teadlik seadme kõikidest omadustest
 - b) Isoleeri seade elektrivõrgust
 - c) Enne tööd veendu, et:
 - Mehaanilised vahendid seadme liigutamiseks on käepäralt, k.a. külmaaine silindrite liigutamise jaoks;
 - Kasutate kõik enesekaitse vahendeid;
 - Külmaaine eemaldusel on järelevalve olemas;
 - Külmaaine silindrid oleks vastavad nõuetele.
 - d) Pumbake külmaaine süsteemist välja kui võimalik.
 - e) Kui puudub vaakumpump, tekitage kollektor, kuhu külmaaine koguda seadme erinevatelt osadelt.
 - f) Veenduge, et silindrid oleks kaalu peal enne nende täitmist külmaainega.
 - g) Käivitage külmaaine eemalduse pump.
 - h) Ärge täitke silindrid liigselt. (üle 80% kogu mahutavusest).
 - i) Ärge ületage silindrite maksimaalse töövõimet isegi korra.
 - j) Kui silindrid on täidetud vastavalt nõuetele ja kogu protsess lõpule viidud, eemaldage silindrid koheselt tööalalt ja sulgege seadmete isolatsiooni klapid.
 - k) Eemaldatud külmaainet ei tohi taaskasutusse panna enne kui on põhjalikult läbi puhastatud.
- **Markeerimine**
Seadmele tuleb märkida, et on tühjendatud ja mõeldud lahti lammutamiseks. Seadmetel, milles on veel süttiv külmaaine sees, peab olema vastav markeering viitamaks sellele.
 - **Külmaaine eemaldamine**
Külmaaine eemaldamist, olenemata kas lahti lammutamiseks või parandustöödeks, tuleb teostada võimalikult ohutul moel. Külmaaine pumpamisel silindritesse veenduge, et vastavad silindrid oleks kasutusel. Veenduge, et korrektne arv silindrid oleks olemas külmaaine tühjendamiseks. Kõik silindrid peavad olema vastavad külmaainele ja markeeritud. Silindrid peavad olema varustatud rõhu vabastamise klapiga ja kinnitusklapid peavad olema heas seisukorras. Tühjad silindrid peavad olema tühjendatud ja jahutatud enne külmaainega täitmist.
Kogu varustus, mis on kasutusel külmaaine eemaldamisel, peab olema heas seisukorras ning juhustega nende kasutamiseks, lisaks peavad olema kohalikud kõikide külmaainetega, k.a. süttivate külmaainetega.

Spetsialisti juhendid

Külmaaine koguse mõõtmiseks peab olema ka olemas kaal. Voolikud peavad olema lekke-vaba ühendustega ja heas seisukorras.

Enne külmaaine eemaldamist, kontrollige, et vaakumpump oleks heas töökorras, varasemalt põhjalikult hooldatud ning kõik kohaolevad elektrilised osad on eraldatud külmaaine väljalaske hetkel. Kui kahtlete, võtke ühendust tootjaga.

Eemaldatud külmaaine tuleb tagastada tootjale või edasimüüjale vastavas silindris, ning asjakohane jäätmete märgi organiseeritud. Ärge segage erinevaid külmaaineid pumbas ega silindrites.

Kompressori või kompressori õli eemaldamisel veenduge, et need oleks tühjaks laetud vastavale tasemele, vältimaks süttiva külmaaine olekut õlis või kompressoris. Antud töö tuleb ära teostada enne tootjale seadme tagastust. Ainult elektrilist soojapuhurit võib kasutada kiirendamiseks protsessi. Kui seadmest on õli eemaldatud, tuleb see ohutult ära viia.

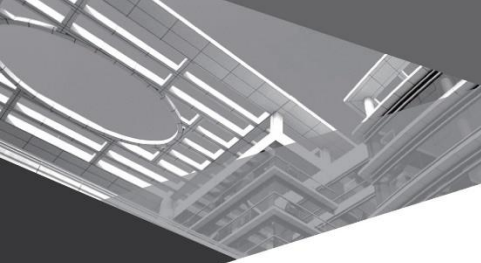

66129937723